

- EN Multifunctional rope clamp with pulley.
- IT Bloccante multifunzione con carrucola.
- FR Bloqueur multifonctionnel avec poulie.
- DE Multifunktionssteigklemme mit Seilrolle.
- ES Bloqueador multifunción con polea.
- PL Wielofunkcyjny zacisk linowy z kołem pasowym.
- PT Braçadeira do cabo multifuncional com polia.
- SE Multifunktionell repklämna med remskiva.
- FI Monikäyttöinen köysikiinnitin hihnapyörällä.
- NO Multifunksjonell tauklemme med trinse.
- DK Multifunktionel rebklemme med remskive.
- NL Multifunctionele touwblokkering met poelie.
- SI Več funkcijska sponka za vrv s škripcem.
- SK Multifunkčná lanová svorka s kladkou.
- RO Clemă de coardă multifuncțională cu scripete.
- CZ Multifunkční lanový třmen s kladkou.
- HU Multifunkcionális kötélbilincs csigával.
- GR Πολυλειτουργικός σφιγκτήρας σχοινιού με τροχαλία.
- EE Multifunktsionaalne köitehaarats koos plokiiga.
- LV Daudzfunkcionāla virves skava ar trīsi.
- LT Daugiafunkcinė virvės arkaba su skriemuliu.
- BG Многофункционален въжен самохват с макара.
- HR Višenamjenska stezaljka za uže s kolotutom.

PATENT PENDING
MADE IN ITALY



EN 12841:2006-B
EN 567:2013
EN 12278:2007



CE
 0333



Regulation (EU) 2016/425

Personal Protective Equipment against falls from a height.

1 MODELS		
Model	Cric	Cric Cord
REF. No.	2D674 	2D674KIT01 
	150 g	5 g

2 TECHNICAL DATA / COMPATIBILITY		
Standards		Working load limit (WLL)
EN 12841:2006-B	EN 1891-A Ø 10÷12 mm	100 kg
EN 567:2013	EN 1891 - EN 564 EN 892 Ø 8÷12 mm	4 kN
EN 12278:2007	EN 1891 - EN 564 EN 892 Ø ≤11 mm	20 kN 

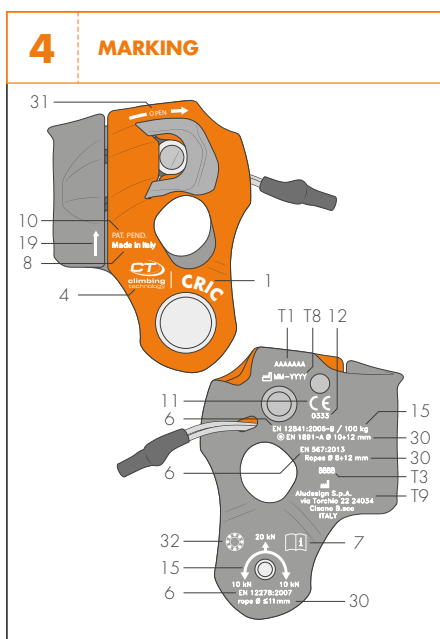
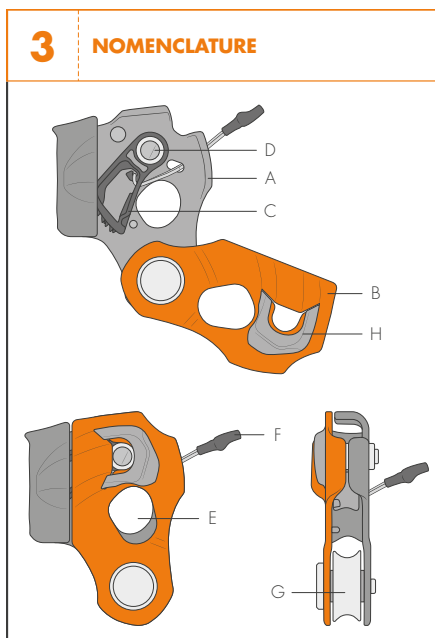

5 ASCENDER MODE - INSTALLATION AND TEST

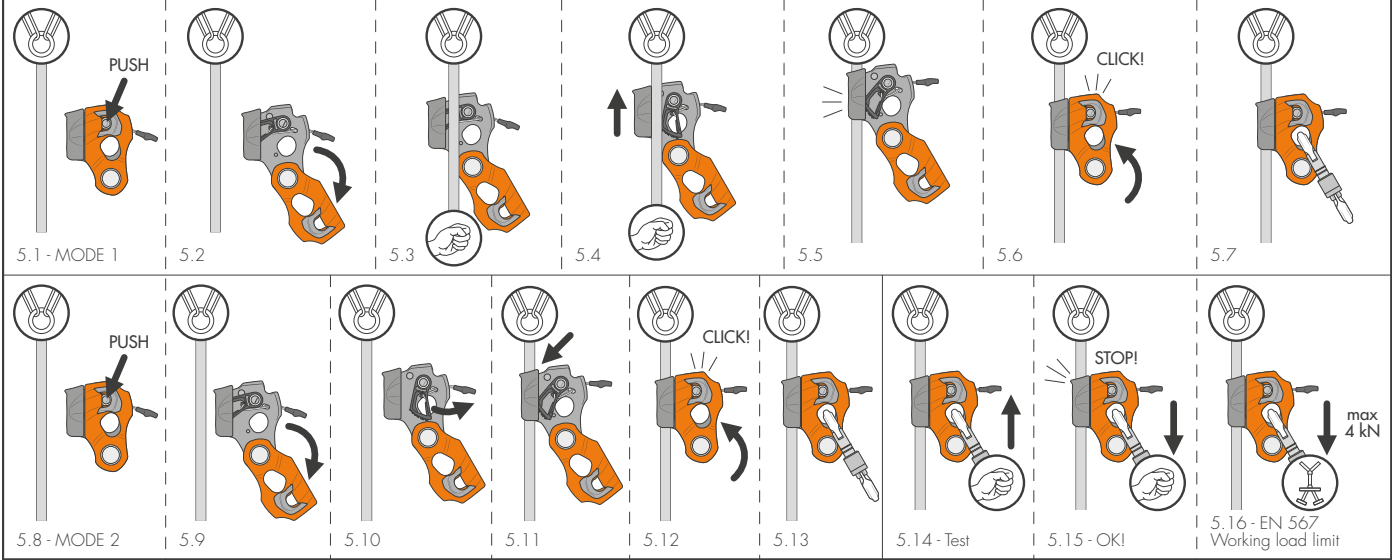

6 ASCENDER MODE - INSTRUCTIONS FOR USE AND RELEASING

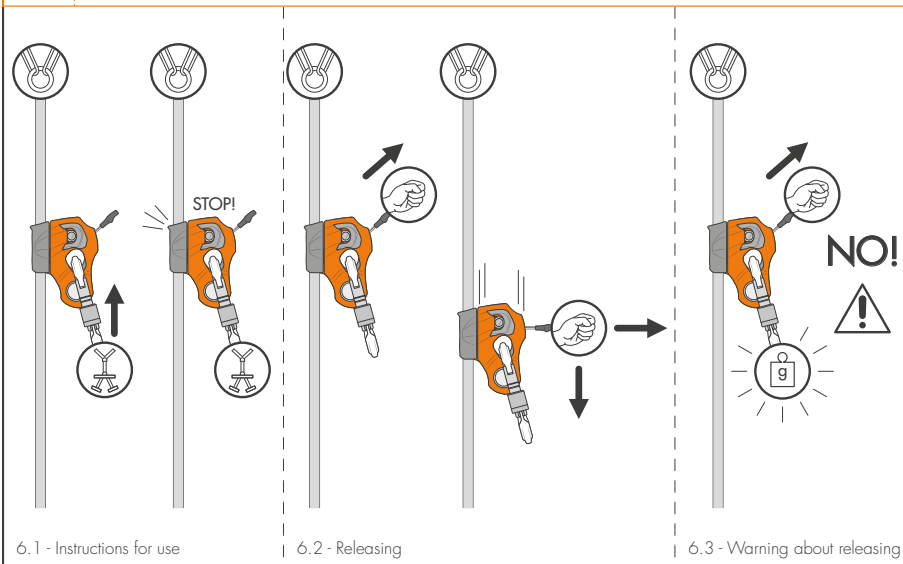

7 ASCENDER MODE - EXAMPLE OF USE

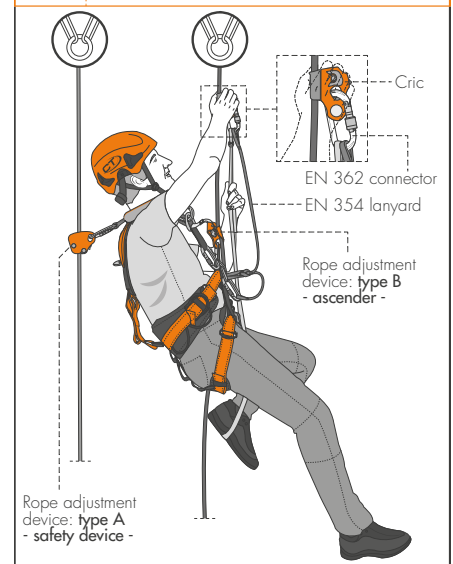

8 PULLEY MODE

Theoretical force	$F = P$
	$F = 1,1 P$
	$F = 2P$

8.5 - Use not covered by the standard EN 12278 / EN 17109

9 ROPE CLAMP / PULLEY MODE

9.1 - Ascending configuration

9.2 - Example of ascending configuration

9.3 - Hauling configuration

9.4 - Example of hauling configuration

9.5

Self-braking descender

Cric

Self-braking descender

Belay - rappel device or Self-braking descender

Belay - rappel device

Cric

$\varnothing \leq 12 \text{ mm}$
OK!

$\varnothing > 12 \text{ mm}$
NO!
DANGER

10 PROGRESS CAPTURE PULLEY / HAULING CONFIGURATION

INSTRUCTIONS AND EXAMPLE OF USE

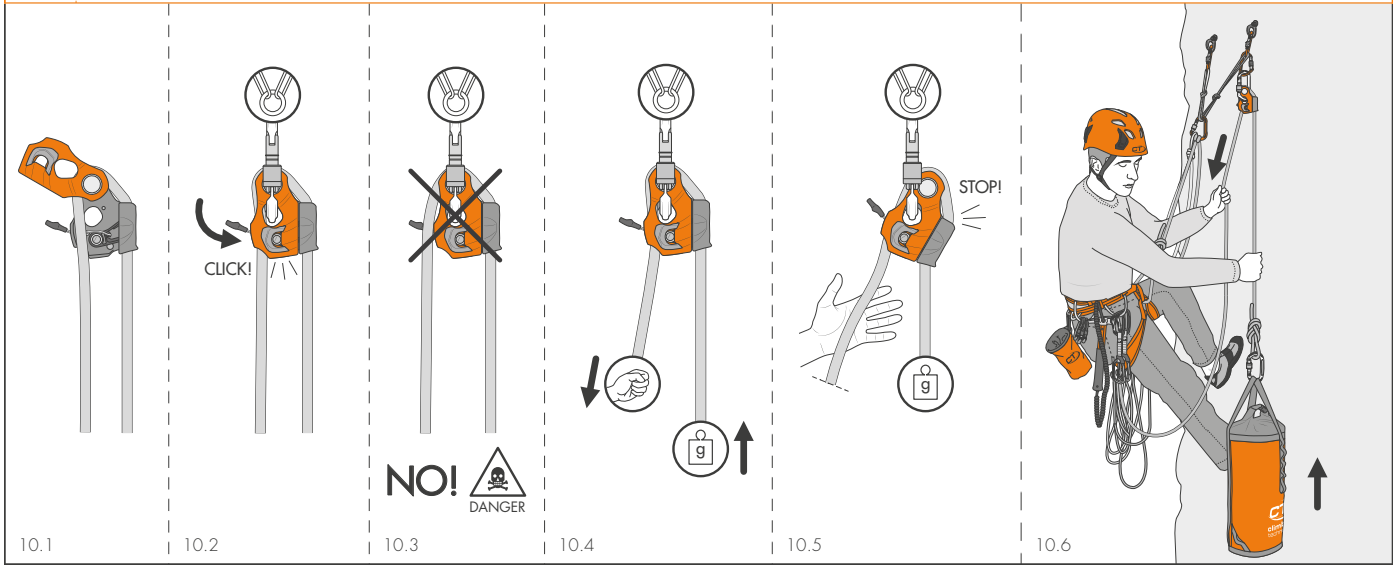

11 PROGRESS CAPTURE PULLEY / HAULING CONFIGURATION

RELEASING OF A LOAD

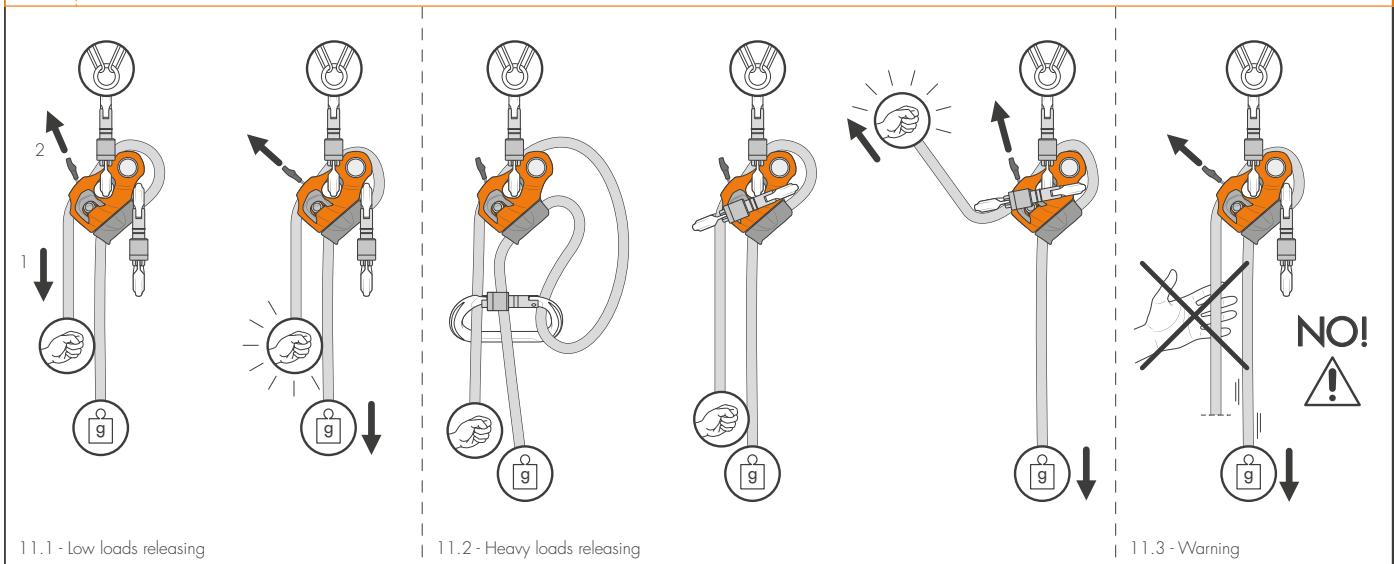

12

PROGRESS CAPTURE PULLEY / ASCENDING CONFIGURATION TESTED UP TO Ø 11 mm ROPES

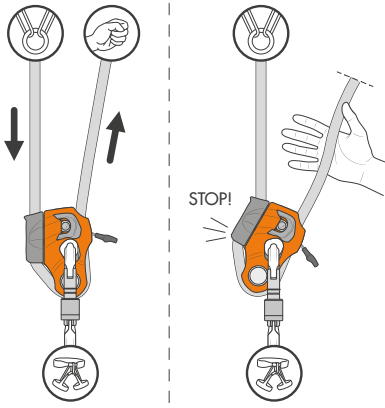

12.1

12.2

13

PROGRESS CAPTURE PULLEY / ASCENDING CONFIGURATION ASCENDING A ROPE / CREVASSE RESCUE EXAMPLES

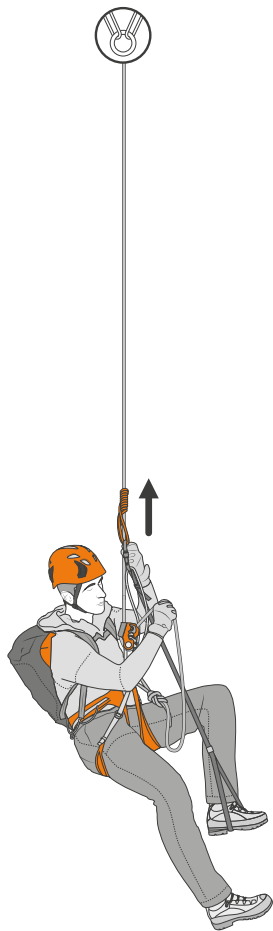

13.1 - Ascending a rope

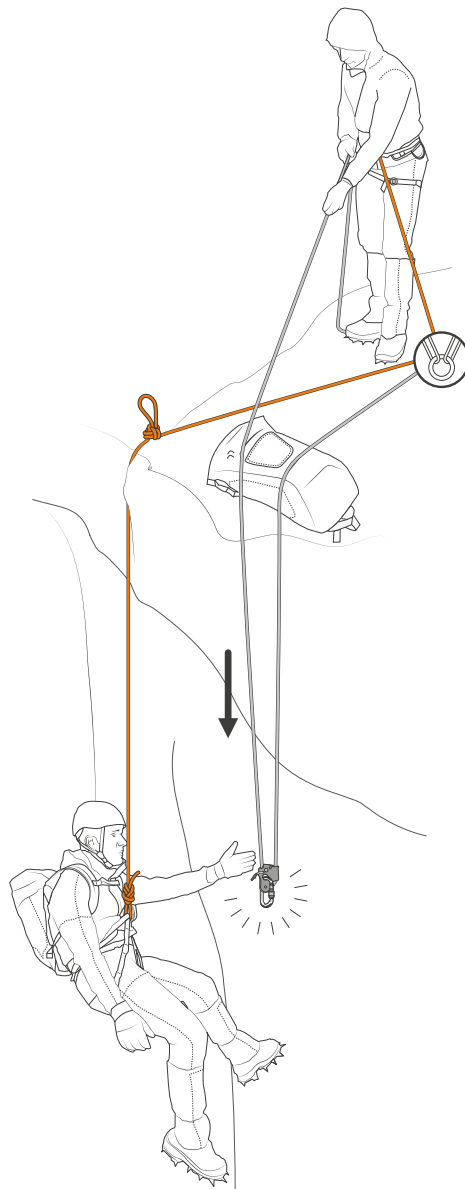

13.2 - Crevasse rescue

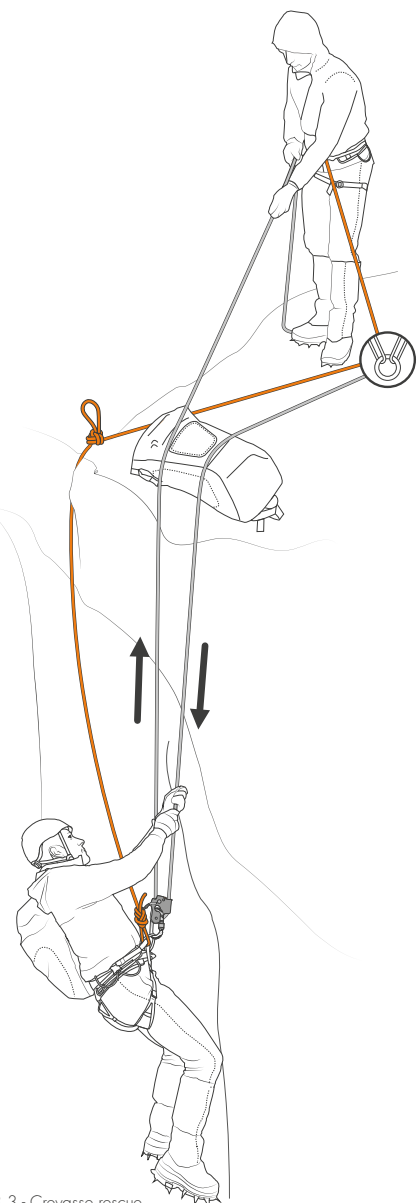

13.3 - Crevasse rescue

14 PROGRESS CAPTURE PULLEY / ASCENDING CONFIGURATION
WINCH SYSTEMS EXAMPLES

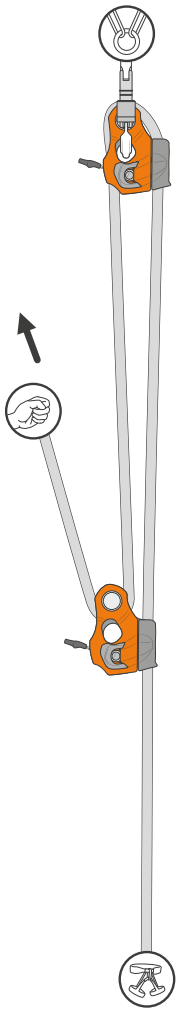

14.1 - Winch system 3:1

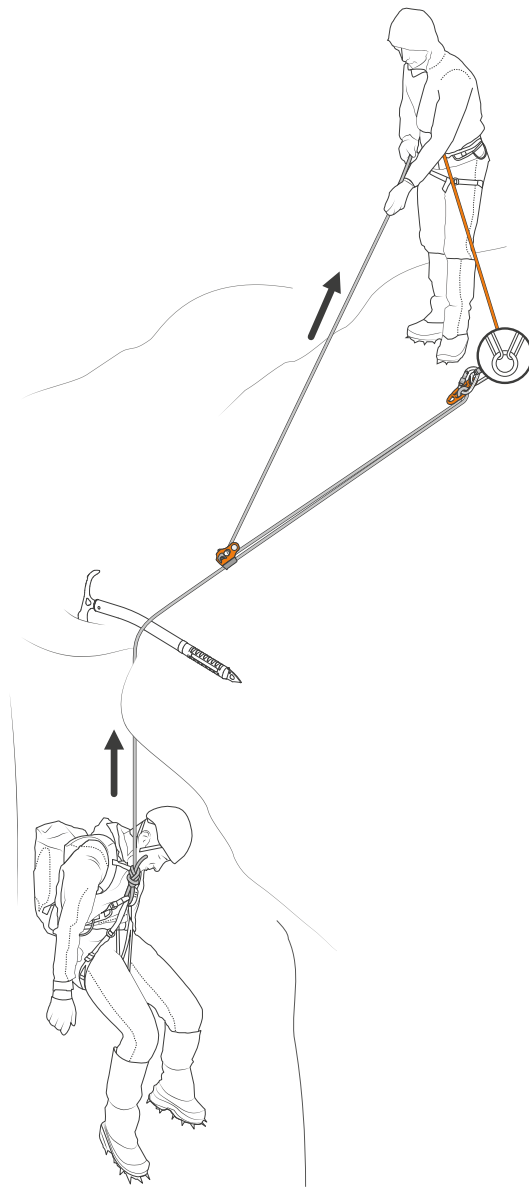

14.2 - Winch system 3:1 example

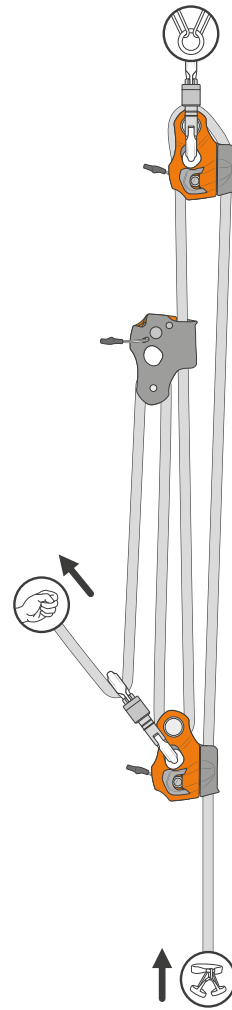

14.3 - Winch system

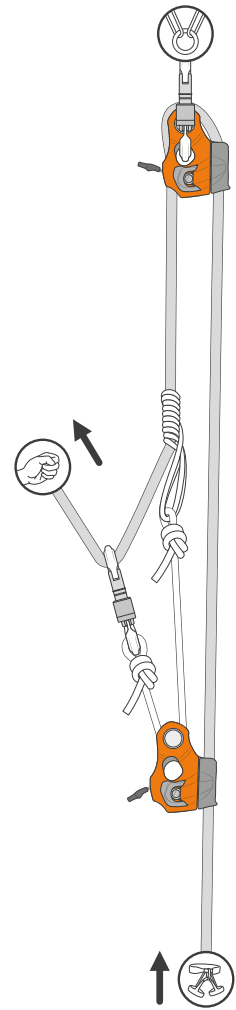

14.4 - Winch system

15 WRONG USES

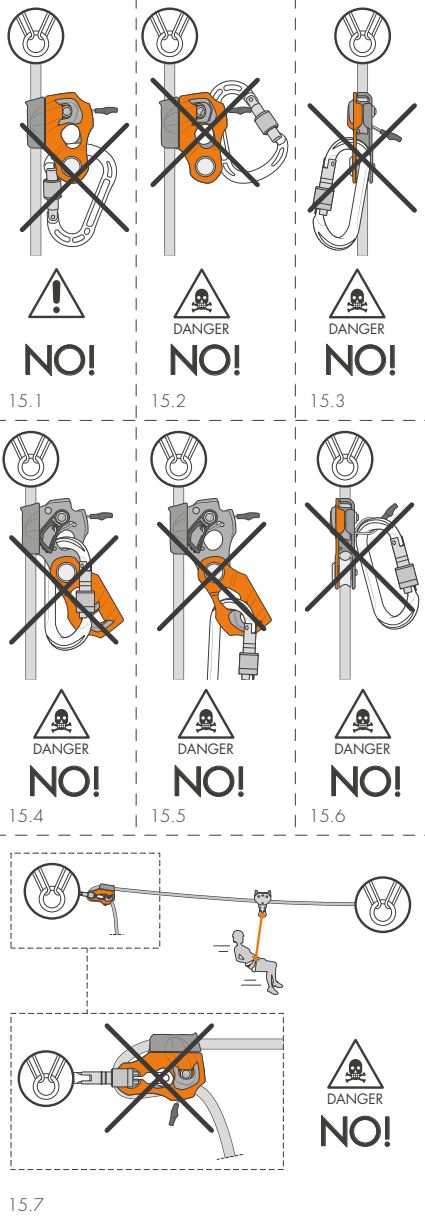

17 CRIC CORD REPLACEMENT

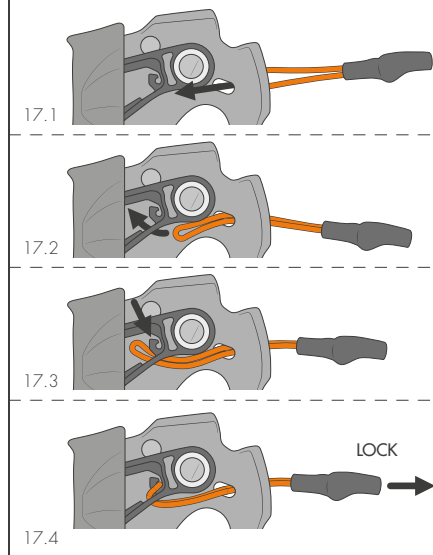

16 WARNINGS

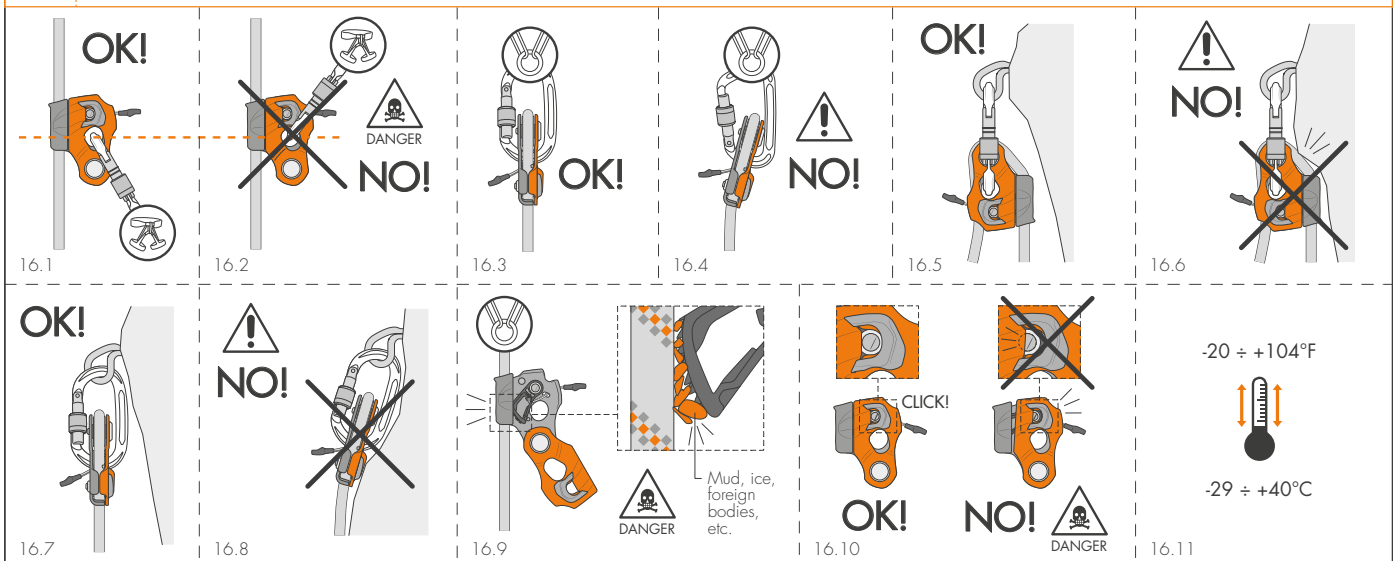

The instruction manual for this device consists of general and specific instructions, both must be carefully read and understood before use. **Attention!** This leaflet shows the specific instruction only.

SPECIFIC INSTRUCTIONS CRIC.

This note contains the necessary information for a correct use of the following product/s: multifunctional rope clamp with integrated pulley for mountaineering, rope access work and rescue.

1) FIELD OF APPLICATION.

EN 12841:2006-B - Rope access system / Rope adjustment device type B / Working line ascender. EN 567:2013 - Mountaineering equipment: rope clamps. EN 12278:2007 - Mountaineering equipment: pulleys. This product is a personal protective device (P.P.E.). It is compliant with the Regulation (EU) 2016/425.

Attention! According to EN 12841 standard, for this product the indications of the standard EN 365 must be respected (general instructions / paragraph 2.5).

Attention! According to EN 12841 standard, for this product a periodic thorough inspection is compulsory (general instructions / paragraph 8). **Danger of death!** This product is not a fall arrest device (EN 353-2 / EN 12841-A) and cannot be used for self-belaying when climbing.

1.1 - Intended uses. The device is designed for prevention against falls from height (EN 567 / EN 12841-B / EN 12278).

2) NOTIFIED BODIES.

Refer to the legend in the general instructions (paragraph 9 / table D): M6; N1.

3) NOMENCLATURE (Fig. 3).

A) Fixed side plate. B) Swinging side plate. C) Locking cam. D) Release button. E) Hole for connection. F) Cam-opening cord. G) Sheave. H) Release button guard.

3.1 - Main materials. Refer to the legend in the general instructions (paragraph 2.4): 1; 3; 7.

4) MARKING.

Numbers/letters without caption: refer to the legend in the general instructions (paragraph 5).

4.1 - General (Fig. 4). Indications: 1; 4; 6; 7; 8; 10; 11; 12; 15; 19; 30) Types and diameters of compatible ropes; 31) Direction of opening; 32) Pictogram indicating that the device includes pulleys mounted on ball bearings.

4.2 - Traceability (Fig. 4). Indications: T1; T3; T8; T9.

5) COMPATIBILITY.

This product can only be used in combination with CE-marked equipment.

5.1 - Harnesses. This product is compatible with work harnesses (EN 813, EN 361) when used in compliance with EN 12841 and with mountaineering harnesses (EN 12277) when used in compliance with EN 567 and EN 12278.

5.2 - Ropes / accessory cords. Depending on the relevant legislation, the equipment can only be used with the ropes and/or accessory cords listed in the table (Fig. 2): EN 1891 semi-static kernmantle (core + sheath) ropes, EN 892 dynamic ropes, EN 564 accessory cords. For the certification to the EN 12841 standard, the following ropes have been used: Patron 10 and Patron 12 (Teufelberger). **Attention!** Do not use on wire ropes or braided ropes. **Attention!** In compliance with EN 12841-B, the device can be connected to the EN 813 attachment point of the harness using an EN 354 lanyard and compatible EN 362 connectors (Fig. 7): maximum total length = 1 m.

5.3 - Connector. Only use an EN 362 connector (mandatory for use in accordance with EN 12841) or an EN 12275 connector equipped with a locking gate in the hole for connection and with maximal length 110 mm. **Attention!** Make sure that the connector in use allows the device to work in-line (Fig. 16.3) without hindering its correct positioning (Fig. 16.4).

6) CHECKS.

Further to the checks listed below, comply with what indicated in the general instructions (paragraph 3). Before each use, verify that: the cam rotates freely, without jamming and the spring of the cam snaps it in the rope locking position; all teeth of the cam are present and without any sign of wear; the pulley rotates freely in both directions. During each use: always verify the correct placement of the rope inside the device; the device and the rope must not lean against or get in touch with cutting edges and abrasive materials (Fig. 16.6-16.8); ensure the rope is always in tension to avoid possible free-falls; avoid having slack rope between the anchor and the attachment on the harness.

7) INSTRUCTIONS FOR USE.

This device can be used in several modes: 1) Ascender (Fig. 5÷7); 2) Pulley (Fig. 8); 3) Rope clamp/pulley (Fig. 9); 4) Progress-capture hauling pulley (Fig. 10÷14).

7.1 - Warnings. 1) For user safety, it is essential that the device or the anchor point are always positioned correctly and the work carried out in such a way as to minimize the risk of falling and the height of fall. 2) Do not use connection methods of the device other than those indicated.

8) ASCENDER MODE.

This mode allows ascending the rope in accordance with EN 567 / EN 12841-B (e.g. rope ascent in rope access work - Fig. 7).

8.1 - Installation. Press the release button and rotate the swinging side plate as

shown (Fig. 5.1÷5.2 / 5.8÷5.9). Hold the rope slightly tensioned with one hand and, while doing so, place the device behind the rope using the other hand (Fig. 5.3). Push the device along the rope while keeping the rope in contact with the locking cam, in order to make it open (Fig. 5.4) so as to allow the rope to properly sit inside the device (Fig. 5.5). Alternatively, the cam can be opened using the thumb, before inserting the rope inside the device (Fig. 5.10÷5.11). Rotate the swinging side plate back to its initial position, as shown, until when a 'click' - indicating it closed fully - can be heard (Fig. 5.6-5.12-16.10). Secure a compatible connector into the dedicated hole for connection (Fig. 5.7-5.13). Finally, perform a functional test of the device to verify its good functioning and the correct direction of assembly of the rope (Fig. 5.14÷5.15). **Attention!** To remove the rope, open the swinging side plate and, using a thumb, rotate the cam so as to allow the rope to come out. Alternatively, open the swinging side plate and, while holding the rope slightly taut, push and tilt the device so as to make the cam open and the rope come out of its place.

8.2 - Use. The device is free to move upward and will lock in the position on which is placed (Fig. 6.1). Be careful when approaching anchors and/or intermediate anchors. Under no circumstances should the device be used in situations with a potential fall factor greater than 1 (Fig. 16.2), i.e. the user must - at all times - be located below the device and/or the anchor point (Fig. 16.1). **Attention!** A fall with a fall factor greater than 1 could make the rope break. **Attention!** When ascending a vertical rope, the device must be used in combination with another rope-clamping device secured to the harness.

8.3 - Releasing. The device can be moved along the line in the opposite direction with respect to the direction of use: 1) Completely unload the device; 2) Disengage the locking cam from the rope by pulling the cam-opening cord in the direction shown in figure (Fig. 6.2); 3) Slide the device along the line while pulling the cam-opening cord as shown (Fig. 6.2); 4) Finally, let go of the cord and put the device back under load. **Attention!** Do not carry out these manoeuvres when the device is under load (Fig. 6.3).

8.4 - EN 12841-B warnings. 1) The primary function of Type-B rope adjustment devices is the progression up the work line; for this reason, it is essential that they are always used together with a Type-A rope adjustment device connected to an independent safety line. 2) Rope adjustment devices are not suitable for use in a fall arrest system. 3) When an adjustable anchor line is loaded with the entire weight of the user, it becomes a work line: to ensure the optimal safety of the user it is therefore necessary that a safety line is used as well. 4) Only anchor points that comply with the EN 795 standard can be used (minimum strength 12 kN or 18 kN for non-metallic anchors) that do not have sharp edges. 5) Avoid any overloading or dynamic loading on the device because can harm the anchor line. 6) The technical performances of the anchor line might vary considerably, due to dirt, moisture, ice, repeated uses on the same stretch: beware, because these changes in condition can affect the integrity of the line and the locking performance of the device on the rope. 7) There are no restrictions on the inclination of the anchor rope. Nonetheless it is recommended to work as vertically as possible with the anchor point, in order to limit the risk of a pendulum effect. 8) Different types of anchor lines can affect the characteristics and the safe operation of the device. 9) Working load limit: 100 kg.

9) PULLEY MODE.

This mode allows the lifting or transferring of a load in accordance with the EN 12278 standard. **Attention!** The use on tensioned highlines/Tyrolean traverses is not covered by the EN 12278 nor EN 17109 standards (Fig. 8.5): in case of such use, check the compatibility of the equipment with the line set-up by carrying out the necessary tests (e. tension, inclination, distance between anchors, etc.).

9.1 - Installation. Press the release button and rotate the swinging side plate. Install the rope on the sheave as shown (Fig. 8.1). Rotate the swinging side plate back to its initial position, as shown, until when a 'click' - indicating it is fully closed - can be heard (Fig. 8.2). Secure a compatible connector through the dedicated hole for connection (Fig. 8.3).

9.2 - Efficiency (Fig. 8). Theoretically, the force (F) required to lift a weight (P) is equal to the weight itself (F = P). In the real world, on the other hand, frictions do exist and the force F required is actually greater: F = 1.1P (example using Cric); F = 2P (example using connector).

9.3 - Warnings. The stress on the anchor point and on the other elements of the system can increase considerably due to the dynamic movements of the load during the manoeuvre: verify the overall resistance of the system.

10) ROPE CLAMP/PULLEY MODE.

This mode offers two different configurations of use in which the device is in a fixed position on the line and it allows the use of the pulley to create a haul system. For the installation, follow the relevant drawings (Fig. 9.1-9.3) while adhering to the instructions given in the previous paragraphs for the opening/closing of the device.

10.1 - Ascending configuration. The equipment, used in combination with a self-braking descender, allows the user to ascend a rope, creating a hoist that can reduce the effort required by the user to ascend the rope (Fig. 9.2).

10.2 - Hauling configuration: aid or simple haul systems. The equipment, used in combination with a belay/rappel device or a self-braking descender, allows the

hauling of a person (Fig. 9.4) thanks to the mechanical advantage obtained with respect to the load/person. This manoeuvre reduces the effort required to help the person in difficulty. The equipment can be used to create rescue systems with higher mechanical advantage in case of heavier loads. **Attention!** Carefully evaluate the strength of the line and the amount of friction during the rescue operations; maximum load of the device: 4 kN (Fig. 9.4). **Attention!** Absolutely avoid using a working line with a diameter that keeps the cam in the open position, thus causing interference between the cam itself and the rope placed onto the pulley (Fig. 9.5).

11) PROGRESS-CAPTURE HAULING PULLEY MODE.

This mode offers two different configurations of use in which the rope is free to move through the device in one direction and is locked in the opposite one. For the installation, follow the relevant drawings (Fig. 10.4-12.1) while adhering to the instructions given in the previous paragraphs for the opening/closing of the device. **Attention!** In the configuration for ascending, the device has been tested for use with ropes $\varnothing \leq 11$ mm.

11.1 - Hauling configuration. The equipment allows the direct lifting of a load (Fig. 10.6). **Attention!** This product is not an EN 15151 belay device and should not be used for belaying a person. If necessary, it is also possible to release and lower the load, whether light (Fig. 11.1) or heavy (Fig. 11.2) by inserting an additional connector. In both cases, before proceeding with the manoeuvre, it is necessary to release the cam from the load: 1) Pull the free rope and lift slightly the load; 2) Hold the load in position; 3) With one hand pull the cam-opening cord and with the other slowly lower the load. **Attention!** While lowering the load, it is necessary to hold with one hand the side of the rope not connected to the load, at all times (Fig. 11.3). **Attention!** If needed, it is possible to tie a friction hitch to control the lowering speed.

11.2 - Ascending configuration. The equipment allows the hauling (Fig. 13.3) or self-rescue of a person (Fig. 13.1), for example in case of a fall into a crevasse. The equipment can also be used to create haul systems (Fig. 14).

12) SYMBOLS.

Refer to the legend in the general instructions (paragraph 16): F1; F2; F3; F7; F9.

13) REPLACEMENT PARTS.

This product is compatible only with with the spare parts and specific accessories listed below: cam-opening cord (Mod. Cric Cord). **Attention!** This spare part by itself doesn't constitute a PPE. To replace it, follow the procedure, as shown (Fig. 17): before using the equipment, make sure that the cord has been installed correctly.

Le istruzioni d'uso di questo dispositivo sono costituite da un'istruzione generale da una specifica ed entrambe devono essere lette attentamente prima dell'utilizzo. **Attenzione!** Questo foglio costituisce solo l'istruzione specifica.

ISTRUZIONI SPECIFICHE CRIC.

Questa nota contiene le informazioni necessarie per un utilizzo corretto del seguente prodotto/i: bloccante multifunzione con carrucola per alpinismo, lavoro su fune e soccorso.

1) CAMPO DI APPLICAZIONE.

EN 12841:2006-B - Sistemi di accesso con fune / Dispositivi di regolazione della fune di tipo B / Risalitore della linea di lavoro. EN 567:2013 - Attrezzatura per alpinismo: bloccante. EN 12278:2007 - Attrezzatura per alpinismo: puleggia. Questo prodotto è un dispositivo di protezione individuale (D.P.I.); esso è conforme al regolamento (UE) 2016/425. **Attenzione!** In accordo con la normativa EN 12841 per questo prodotto devono essere rispettate le indicazioni della norma EN 365 (istruzioni generali / paragrafo 2.5). **Attenzione!** In accordo con la normativa EN 12841, per questo prodotto è obbligatorio un controllo periodico approfondito (istruzioni generali / paragrafo 8). **Pericolo di morte!** Questo prodotto non è un dispositivo anticaduta (EN 353-2 / EN 12841-A) né può essere utilizzato per l'autoassicurazione in arrampicata.

1.1 - Destinazioni d'uso. Il dispositivo è progettato per la prevenzione contro le cadute dall'alto (EN 567 / EN 12841-B / EN 12278).

2) ORGANISMI NOTIFICATI.

Consultare la legenda nelle istruzioni generali (paragrafo 9 / tabella D): M6; N1.

3) NOMENCLATURA (Fig. 3).

A) Guancia fissa. B) Guancia mobile. C) Camma di bloccaggio. D) Pulsante di apertura. E) Foro di collegamento. F) Cordino di apertura camma. G) Puleggia. H) Protezione pulsante di apertura.

3.1 - Materiali principali. Consultare la legenda nelle istruzioni generali (paragrafo 2.4): 1; 3; 7.

4) MARCATURA.

Numeri/lettere senza didascalia: consultare la legenda nelle istruzioni generali (paragrafo 5).

4.1 - Generale (Fig. 4). Indicazioni: 1; 4; 6; 7; 8; 10; 11; 12; 15; 19; 30) Topologia e diametri di corde compatibili; 31) Senso di apertura; 32) Pittogramma indicante che il dispositivo include pulegge su cuscinetti a sfera.

4.2 - Tracciabilità (Fig. 4). Indicazioni: T1; T3; T8; T9.

5) COMPATIBILITÀ.

Questo prodotto è utilizzabile solamente con dispositivi marchiati CE.

5.1 - Imbracature. Questo prodotto è compatibile con imbracature da lavoro (EN 813, EN 361) quando utilizzato in conformità alla norma EN 12841 e con imbracature da alpinismo (EN 12277) quando utilizzato in conformità alle norme EN 567 e EN 12278.

5.2 - Corde / cordini. A seconda della normativa, il dispositivo può essere utilizzato solo con le corde e/o cordini indicati in tabella (Fig. 2): corde semistatiche (anima + calza) EN 1891, corde dinamiche EN 892, cordini EN 564. Per la certificazione EN 12841 sono state utilizzate le seguenti corde: Patron 10 e Patron 12 (Teufelberger). **Attenzione!** Non utilizzare su cavo metallico o corda intrecciata. **Attenzione!** In conformità alla EN 12841-B il dispositivo può essere collegato al punto di attacco EN 813 dell'imbracatura mediante un cordino EN 354 e dei connettori EN 362 compatibili (Fig. 7): lunghezza totale massima = 1 m.

5.3 - Connettore. Nel foro di collegamento del dispositivo utilizzare esclusivamente un connettore EN 362 (obbligatorio per l'uso secondo EN 12841) o EN 12275 provvisto di ghiera di bloccaggio e di lunghezza massima 110 mm. **Attenzione!** Verificare che il connettore utilizzato consenta al dispositivo di lavorare in asse (Fig. 16.3) e non ne ostacoli il corretto posizionamento (Fig. 16.4).

6) CONTROLLI.

Oltre ai controlli indicati di seguito rispettare quanto indicato nelle istruzioni generali (paragrafo 3). **Prima di ogni utilizzo verificare che:** la camma di bloccaggio ruoti liberamente senza impuntamenti e la molla della camma la faccia scattare in posizione di blocco corda; i denti della camma siano tutti presenti e senza usura; la puleggia sia libera di ruotare in entrambe le direzioni. **Durante ogni utilizzo:** verificare sempre il corretto posizionamento della corda all'interno del dispositivo; evitare che il dispositivo o la corda, appoggino o sfreghino su parti taglienti e materiali abrasivi (Fig. 16.6-16.8); assicurarsi che la corda rimanga tesa per limitare eventuali cadute; evitare che tra l'ancoraggio e l'utilizzatore si formino allentamenti della corda.

7) ISTRUZIONI D'USO.

Il dispositivo può essere usato in varie modalità: 1) Risalitore (Fig. 5÷7); 2) Carrucola (Fig. 8); 3) Bloccante/carrucola (Fig. 9); 4) Carrucola da recupero (Fig. 10÷14).

7.1 - Avvertenze. 1) Durante l'utilizzo è essenziale, per la sicurezza dell'operatore, che il dispositivo o il punto di ancoraggio siano sempre correttamente posizionati e che il lavoro sia effettuato in modo da ridurre al minimo il rischio di caduta

e l'altezza di caduta. 2) Non utilizzare metodi di collegamento del dispositivo diversi da quelli indicati.

8) MODALITÀ RISALITORE.

Questa modalità permette la risalita su corda in conformità alle norme EN 567 / EN 12841-B (es. risalita durante il lavoro su fune - Fig. 7).

8.1 - Installazione. Premere il pulsante di apertura e ruotare la guancia mobile come indicato (Fig. 5.1÷5.2 / 5.8÷5.9). Tenere la corda leggermente in tensione con una mano e con l'altra posizionare il dispositivo dietro la corda (Fig. 5.3). Spingere il dispositivo lungo la corda mantenendola in contatto con la camma di bloccaggio, in modo che la stessa si apra (Fig. 5.4) e la corda si posizioni successivamente all'interno del dispositivo (Fig. 5.5). In alternativa è possibile utilizzare il pollice per aprire la camma e successivamente inserire la corda all'interno del dispositivo (Fig. 5.10÷5.11). Chiudere la guancia mobile come indicato fino ad avvertire il click di corretta chiusura (Fig. 5.6-5.12-16.10). Inserire un connettore compatibile nell'apposito foro di collegamento (Fig. 5.7-5.13). Eseguire infine un test di funzionamento del dispositivo per verificarne il corretto funzionamento e il corretto senso di montaggio della corda (Fig. 5.14÷5.15). **Attenzione!** Per togliere la corda aprire la guancia mobile e, utilizzando il pollice, ruotare la camma permettendo la fuoriuscita della corda. In alternativa aprire la guancia mobile e, tenendo la corda leggermente tesa, spingere e inclinare il dispositivo in modo che la camma si apra e la corda esca dalla sua sede.

8.2 - Utilizzo. Il dispositivo è libero di scorrere verso l'alto e si blocca nella posizione in cui si colloca (Fig. 6.1). Prestare attenzione nell'avvicinamento a punti di ancoraggio e/o frazionamento. In nessun caso il dispositivo dovrà essere utilizzato in situazioni con fattori di caduta potenziali superiori a 1 (Fig. 16.2), ovvero l'utilizzatore dovrà trovarsi sempre al di sotto del dispositivo e/o del punto di ancoraggio (Fig. 16.1). **Attenzione!** Una caduta con fattore superiore a 1 potrebbe causare la rottura della corda. **Attenzione!** In caso di risalita su corda verticale, il dispositivo va utilizzato in combinazione con un altro dispositivo bloccante collegato all'imbracatura.

8.3 - Rilascio. Il dispositivo può essere spostato lungo la linea nella direzione contraria al senso di utilizzo: 1) Sgarciare totalmente il dispositivo dal carico; 2) Sgarciare la camma dalla corda tirando il cordino di apertura nella direzione indicata (Fig. 6.2); 3) Spostare il dispositivo lungo la linea tenendo tirato il cordino di apertura come indicato (Fig. 6.2); 4) Rilasciare infine il cordino e riapplicare il carico. **Attenzione!** Non effettuare l'operazione con carico applicato (Fig. 6.3).

8.4 - Avvertenze EN 12841-B. 1) La funzione primaria dei dispositivi di regolazione della fune di tipo B è la progressione lungo la linea di lavoro ed è quindi necessario che essi vengano sempre utilizzati unitamente a un dispositivo di regolazione della fune di tipo A connesso ad una linea di sicurezza indipendente. 2) I dispositivi di regolazione della fune non sono idonei all'utilizzo in un sistema di arresto caduta. 3) Quando una linea di ancoraggio regolabile è caricata dell'intero peso dell'utilizzatore, essa diventa una linea di lavoro: per la sicurezza ottimale dell'utilizzatore è quindi necessario utilizzare in aggiunta una linea di sicurezza. 4) Utilizzare esclusivamente punti di ancoraggio, conformi alla norma EN 795 (resistenza minima 12 kN o 18 kN per ancoraggi non metallici), che non presentino spigoli taglienti. 5) Evitare qualsiasi sovraccarico o carico dinamico sul dispositivo di regolazione perché potrebbe danneggiare la linea di ancoraggio. 6) Le caratteristiche della linea di ancoraggio possono variare durante l'utilizzo, a causa di usura, sporco, umidità o utilizzi ripetuti sulla stessa parte della linea: prestare attenzione perché queste condizioni possono influire sull'integrità della linea e sulle performance di bloccaggio del dispositivo. 7) Non sono previste limitazioni all'inclinazione della linea di ancoraggio. Ciononostante, al fine di limitare l'effetto pendolo, è consigliabile operare il più possibile sulla verticale del punto di ancoraggio. 8) Tipi diversi di linee di ancoraggio possono cambiare le caratteristiche e il funzionamento sicuro del dispositivo. 9) Carico limite di lavoro: 100 kg.

9) MODALITÀ CARRUCOLA.

Questa modalità permette il sollevamento o il trasferimento di un carico in conformità alla norma EN 12278. **Attenzione!** L'utilizzo per teleferica/tiroleso non è coperto dalle normative EN 12278 né EN 17109 (Fig. 8.5): in caso di impiego verificare la compatibilità del dispositivo con l'installazione della linea effettuando i test necessari (es. tensione, inclinazione, distanza fra gli ancoraggi etc.).

9.1 - Installazione. Premere il pulsante di apertura e aprire la guancia mobile. Installare la corda sulla puleggia come mostrato (Fig. 8.1). Chiudere la guancia mobile come indicato fino ad avvertire il click di corretta chiusura (Fig. 8.2). Inserire un connettore compatibile nell'apposito foro di collegamento (Fig. 8.3).

9.2 - Rendimento (Fig. 8). A livello teorico la forza (F) necessaria a sollevare un peso (P) è uguale al peso stesso (F = P). Nell'uso reale esistono invece degli attriti e la forza F da applicare è maggiore: F = 1,1P (esempio con Cric); F = 2P (esempio con connettore).

9.3 - Avvertenze. Le sollecitazioni sul punto di ancoraggio e sugli altri elementi del sistema possono aumentare notevolmente a causa dei movimenti dinamici del carico durante la manovra: verificare la resistenza complessiva del sistema.

10) MODALITÀ BLOCCANTE/CARRUCOLA.

Questa modalità presenta due diverse configurazioni di utilizzo in cui il dispositivo assume una posizione fissa sulla linea e permette di utilizzare la carrucola

per creare un paranco. Per l'installazione attenersi agli schemi rappresentati (Fig. 9.1-9.3) seguendo le indicazioni di apertura e chiusura del dispositivo indicate nei paragrafi precedenti.

10.1 - Configurazione risalita. Il dispositivo, utilizzato in combinazione con un discensore autofrenante, permette la risalita di una corda, creando un paranco in grado di diminuire lo sforzo necessario da parte dell'utilizzatore per risalire la corda stessa (Fig. 9.2).

10.2 - Configurazione paranco d'aiuto o paranco semplice. Il dispositivo, utilizzato in combinazione con un assicuratore/discensore o un discensore autofrenante, permette il sollevamento di una persona (Fig. 9.4) mediante la demoltiplicazione del carico della persona stessa. Questa operazione riduce lo sforzo necessario ad aiutare la persona in difficoltà. Il dispositivo può essere utilizzato per creare sistemi di recupero con demoltiplica più elevata nel caso di carichi più gravosi. **Attenzione!** Valutare attentamente la resistenza della linea e gli attriti durante le operazioni di recupero; carico massimo del dispositivo 4 kN (Fig. 9.4). **Attenzione!** Evitare assolutamente che il diametro della linea di lavoro mantenga la camma in posizione aperta, causando in questo modo interferenza tra la camma stessa e la corda posizionata sulla carrucola (Fig. 9.5).

11) MODALITÀ CARRUCOLA DA RECUPERO.

Questa modalità presenta due diverse configurazioni nelle quali la corda è libera di scorrere in una direzione e si blocca in quella opposta. Per l'installazione attenersi agli schemi rappresentati (Fig. 10.4-12.1) seguendo le indicazioni di apertura e chiusura del dispositivo indicate nei paragrafi precedenti. **Attenzione!** Nella configurazione risalita il dispositivo è stato testato per l'uso con corde $\varnothing < 11$ mm.

11.1 - Configurazione sollevamento. Il dispositivo permette il sollevamento diretto di un carico (Fig. 10.6). **Attenzione!** Questo prodotto non è un dispositivo di assicurazione EN 15151 e non deve essere utilizzato per l'assicurazione di una persona. In caso di necessità è possibile anche rilasciare e calare il carico, sia esso leggero (Fig. 11.1) o pesante (Fig. 11.2) mediante l'inserimento di un connettore addizionale. In entrambi i casi, prima di procedere con la manovra, è necessario sgravare la camma dal carico: 1) Tirare la corda libera e sollevare leggermente il carico; 2) Trattene il carico in posizione; 3) Con una mano tirare il cordino di apertura camma e con l'altra calare lentamente il carico stesso. **Attenzione!** Durante la calata è necessario tenere sempre in mano la corda scarica (Fig. 11.3). **Attenzione!** In caso di necessità è possibile impiegare un nodo autobloccante per gestire la velocità di calata.

11.2 - Configurazione risalita. Il dispositivo permette il sollevamento (Fig. 13.3) o l'auto-sollevamento di una persona (Fig. 13.1), ad esempio nel caso di caduta in un crepaccio. Il dispositivo può essere inoltre utilizzato per creare dei paranchi (Fig. 14).

12) SIMBOLI.

Consultare la legenda nelle istruzioni generali (paragrafo 16): F1; F2; F3; F7; F9.

13) PARTI DI RICAMBIO.

Questo prodotto è compatibile solo con le seguenti parti di ricambio: cordino di apertura camma (Mod. Cric Cord). **Attenzione!** Questa parte di ricambio da sola non costituisce un DPI. Per la sostituzione eseguire quanto rappresentato (Fig. 17): prima dell'utilizzo verificare che il cordino sia correttamente installato.

Les instructions d'utilisation de ce dispositif comprennent une partie générale et une partie spécifique, lesquelles doivent toutes les deux être lues attentivement avant utilisation. **Attention !** La présente fiche ne contient que les instructions spécifiques.

INSTRUCTIONS SPÉCIFIQUES CRIC.

Cette note contient les informations nécessaires à l'utilisation correcte du produit/s suivant/s : bloqueur multifonctionnel avec poulie pour l'alpinisme, le sauvetage et les travaux sur corde.

1) CHAMP D'APPLICATION.

EN 12841:2006-B - Systèmes d'accès par corde / Dispositifs de réglage de la corde de type B / Dispositif d'ascension de la ligne de travail, EN 567:2013 - Équipement pour l'alpinisme: bloqueur, EN 12278:200Z - Équipement pour l'alpinisme: poulies. Ce produit est un dispositif de protection individuelle (E.P.I.) ; il est conforme au Règlement (UE) 2016/425. **Attention !** Pour une utilisation conforme à la norme EN 12841 pour ce produit il faut respecter les indications de la norme EN 365 (instructions générales / paragraphe 2.5). **Attention !** Pour une utilisation conforme à la norme EN 12841, une inspection périodique approfondie est obligatoire pour ce produit (instructions générales / paragraphe 8). **Danger de mort !** Ce produit n'est pas un dispositif antichute (EN 353-2 / EN 12841-A) et ne peut pas être utilisé pour l'auto-assurance en escalade.

1.1 - **Destination.** Le dispositif a été réalisé pour protéger contre les chutes en hauteur (EN 567 / EN 12841-B / EN 12278).

2) ORGANISMES NOTIFIÉS.

Consulter la légende dans les instructions générales (paragraphe 9 / tableau D) : M6 ; N1.

3) NOMENCLATURE (Fig. 3).

A) Flasque fixe. B) Flasque mobile. C) Came de blocage. D) Bouton d'ouverture. E) Trou de connexion. F) Cordelette d'ouverture came. G) Poulie. H) Protection bouton d'ouverture.

3.1 - **Matériaux principaux.** Consulter la légende dans les instructions générales (paragraphe 2.4) : 1 ; 3 ; 7.

4) MARQUAGE.

Chiffres/lettres sans légende : consulter la légende dans les instructions générales (paragraphe 5).

4.1 - **Général** (Fig. 4). Indications : 1 ; 4 ; 6 ; 7 ; 8 ; 11 ; 12 ; 13 ; 15 ; 19 ; 30) Types et diamètres de cordes compatibles ; 32) Pictogramme indiquant que le dispositif inclut des poulies avec roulement à billes.

4.2 - **Traçabilité** (Fig. 4). Indications : T1 ; T3 ; T8 ; T9.

5) COMPATIBILITÉ.

Ce produit peut être utilisé seulement avec des dispositifs marqués CE.

5.1 - **Harnais.** Ce produit est compatible avec les harnais de travail (EN 813, EN 361) quand il est utilisé conformément à la norme EN 12841 et avec les harnais d'alpinisme (EN 12277) quand il est utilisé conformément aux normes EN 567 et EN 12278.

5.2 - **Cordes / longes.** Selon la norme, le dispositif peut être utilisé uniquement avec les cordes et/ou les longes indiquées dans le tableau (Fig. 2) : cordes semi statiques (âme + gaine) EN 1891, cordes dynamiques EN 892, longes EN 564. Les cordes suivantes ont été utilisées pour la certification EN 12841 : Patron 10 et Patron 12 (Teufelberger). **Attention !** Ne pas utiliser sur câble métallique ou corde tressée. **Attention !** Conformément à la norme EN 12841-B, le dispositif peut être accroché au point d'ancrage EN 813 du harnais par une longe EN 354 et de connecteurs EN 362 compatibles (Fig. 7) : longueur totale maximale = 1 m.

5.3 - **Connecteur.** Dans le trou de connexion du dispositif, utiliser exclusivement un connecteur EN 362 (obligatoire pour l'utilisation selon la norme EN 12841) ou EN 12275 avec bague de blocage et longueur maximale de 110 mm. **Attention !** Vérifiez que le connecteur utilisé permet au dispositif de fonctionner symétriquement (Fig. 16.3) et n'empêche pas son positionnement correct (Fig. 16.4).

6) CONTRÔLES.

En plus des contrôles indiqués en suite, il faut respecter ce qui est indiqué dans les instructions générales (paragraphe 3). **Avant chaque utilisation vérifier que :** la came de blocage tourne librement sans s'arrêter, le ressort de la came doit la faire fonctionner dans la position de bloque corde ; les goujons de la came soient tous présents et sans des signes d'usure ; la poulie puisse tourner librement dans les deux directions. **Pendant chaque utilisation :** vérifier toujours le correct positionnement de la corde à l'intérieur du dispositif ; éviter que le dispositif ou la corde appuient ou frottent sur des parties coupantes et des matériaux abrasifs (Fig. 16.6-16.8) ; s'assurer que la corde reste tendue dans le but de limiter les chutes ; éviter qu'il y ait des relâches de corde entre le point d'ancrage et l'utilisateur.

7) INSTRUCTIONS D'UTILISATION.

Le dispositif peut être utilisé dans des différents modalités : 1) Dispositif d'ascension (Fig. 5÷7) ; 2) Poulie (Fig. 8) ; 3) Bloqueur/poulie (Fig. 9) ; 4) Poulie de récupération (Fig. 10÷14).

7.1 - **Avertissements.** 1) Lors de l'utilisation, il est essentiel, pour la sécurité de l'opérateur, que le dispositif ou le point d'ancrage soient toujours correctement positionnés et que le travail soit effectué de manière à réduire au minimum le

risque et la hauteur de chute. 2) N'utilisez pas des méthodes de connexion du dispositif différentes de celles indiquées.

8) MODALITÉ DISPOSITIF D'ASCENSION.

Cette modalité permet la remontée sur corde en conformité avec les normes EN 567 / EN 12841-B (p. ex. la remontée pendant le travail sur corde - Fig. 7).

8.1 - **Installation.** Appuyer sur le bouton d'ouverture et tourner la flasque mobile comme indiqué (Fig. 5.1÷5.2 / 5.8÷5.9). Tenir la corde légèrement tendue avec une main et positionner le dispositif derrière la corde avec l'autre main (Fig. 5.3). Pousser le dispositif le long de la corde, en le tenant en contact avec la came de blocage, de manière à ce qu'il s'ouvre (Fig. 5.4) et la corde se positionne ensuite à l'intérieur du dispositif (Fig. 5.5). Alternativement, on peut utiliser le pouce et ensuite insérer la corde dans le dispositif (Fig. 5.10÷5.11). Fermer la flasque mobile comme indiqué jusqu'à entendre le clic de bonne fermeture (Fig. 5.6-5.12-16.10). Insérer un connecteur compatible dans le trou de connexion (Fig. 5.7-5.13). Enfin, faire un essai de fonctionnement du dispositif, pour vérifier son correct fonctionnement et le bon sens de montage de la corde (Fig. 5.14÷5.15).

Attention ! Pour enlever la corde, ouvrir la flasque mobile et, en utilisant le pouce, tourner la came pour permettre l'écoulement de la corde. Alternativement, ouvrir la flasque mobile et, en tenant la corde légèrement tendue, pousser et incliner le dispositif de manière à ouvrir la came et faire sortir la corde de son logement.

8.2 - **Utilisation.** Le dispositif est libre de glisser vers le haut et il se bloque dans la position où on le positionne. 6.1). Faire attention à l'approche aux points d'ancrage et/ou fractionnement. En tous cas, le dispositif ne doit pas être utilisé dans des situations où le facteur de chute pourrait être supérieur à 1 (Fig. 16.2) c'est à dire que l'utilisateur devra toujours se trouver au-dessous du dispositif et/ou du point d'ancrage (Fig. 16.1). **Attention !** Une chute de facteur supérieur à 1 pourrait causer la rupture de la corde. **Attention !** Pour la remontée sur une corde verticale, le dispositif doit être utilisé en combinaison avec un autre dispositif de blocage attaché au harnais.

8.3 - **Relâche.** Le dispositif peut être déplacé le long de la corde dans la direction opposée à celle d'utilisation : 1) Décharger complètement le dispositif de la charge ; 2) Décrocher la came de la corde en tirant la cordelette d'ouverture dans la direction indiquée (Fig. 6.2) ; 3) Déplacer le dispositif le long de la corde tout en tirant sur la cordelette d'ouverture comme indiqué (Fig. 6.2) ; 4) Enfin, relâcher la cordelette et remettre la charge. **Attention !** Ne pas effectuer l'opération avec une charge appliquée (Fig. 6.3).

8.4 - **Avertissements EN 12841-B.** 1) La fonction principale des dispositifs de réglage de la corde de type B est la progression le long de la corde de travail et il est donc nécessaire qu'ils soient toujours utilisés conjointement avec un dispositif de réglage de la corde de type A raccordé à un support d'assurance indépendant. 2) Les dispositifs de réglage de la corde ne sont pas aptes à être utilisés dans un système d'arrêt des chutes. Quand une ligne d'ancrage réglable est chargée avec tout le poids de l'utilisateur, elle devient une ligne de travail : pour une sécurité optimale de l'utilisateur, il est donc nécessaire d'utiliser en plus un support d'assurance indépendant. 4) Utiliser uniquement des points d'ancrage conformes à la norme EN 795 (résistance minimale de 12 kN ou 18 kN pour les ancrages non métalliques), qui ne présentent pas des bords tranchants. 5) Éviter toute surcharge ou charge dynamique sur le dispositif de réglage, car cela pourrait endommager la ligne d'ancrage. 6) Les caractéristiques de la ligne d'ancrage peuvent varier au cours de l'utilisation, à cause de l'usure, de la saleté, de l'humidité ou de l'utilisation répétée sur la même partie de la ligne : faire attention car ces conditions peuvent influencer sur l'intégrité de la ligne et sur les performances de blocage du dispositif. 7) Il n'y a aucune limitation de l'inclinaison de la ligne d'ancrage. Néanmoins, afin de limiter l'effet pendule, il est conseillé d'opérer autant que possible sur la verticale du point d'ancrage. 8) Des types différents de lignes d'ancrage peuvent modifier les caractéristiques et le fonctionnement sûr du dispositif. 9) Charge maximale : 100 kg.

9) MODALITÉ POULIE.

Cette modalité permet le levage ou le déplacement d'une charge conformément à la norme EN 12278 **Attention !** L'utilisation pour téléphérique/tyrolienne n'est pas prévue par les normes EN 12278 ou EN 17109 (Fig. 8.5) : en cas d'utilisation, vérifier la compatibilité du dispositif avec l'installation de la ligne en effectuant les tests nécessaires (p. ex. tension, inclinaison, distance entre les ancrages, etc.).

9.1 - **Installation.** Appuyer sur le bouton d'ouverture et ouvrir la flasque mobile. Placer la corde sur la poulie comme indiqué (Fig. 8.1). Fermer la flasque mobile comme indiqué jusqu'à entendre le clic de bonne fermeture (Fig. 8.2). Insérer un connecteur compatible dans le trou de connexion (Fig. 8.3).

9.2 - **Rendement** (Fig. 8). En théorie, la force (F) nécessaire pour soulever un poids (P) est égale au poids lui-même (F = P). Dans l'utilisation réelle, par contre, il y a des frottements et la force F à appliquer est supérieure : F = 1,1P (exemple avec Cric) ; F = 2P (exemple avec connecteur).

9.3 - **Avertissements.** Les contraintes sur le point d'ancrage et sur les autres éléments du système peuvent augmenter considérablement en raison des mouvements dynamiques de la charge pendant l'opération : vérifier la résistance globale du système.

10) MODALITÉ BLOQUEUR/POULIE.

Cette modalité a deux configurations d'utilisation différentes dans lesquelles le

dispositif a une position fixe sur la ligne et permet d'utiliser la poulie pour créer un palan. Pour l'installation, suivre les schémas indiqués (Fig. 9.1-9.3) en respectant les indications d'ouverture et de fermeture du dispositif données dans les paragraphes précédents.

10.1 - Configuration dispositif d'ascension. Ce dispositif, utilisé en combinaison avec un descendeur auto-freinant, permet de remonter une corde, en créant ainsi un palan qui diminue l'effort requis par l'utilisateur pour remonter la corde (Fig. 9.2).

10.2 - Configuration palan de secours ou palan simple. Le dispositif, utilisé en combinaison avec un dispositif d'assurage/descendeur ou un descendeur auto-freinant, permet le hissage d'une personne (Fig. 9.4) en démultipliant la charge de la personne. Cette opération réduit l'effort nécessaire pour aider la personne en difficulté. Le dispositif peut être utilisé pour créer des systèmes de levage avec démultiplication plus élevée dans le cas de charges plus lourdes. **Attention !** Évaluer attentivement la résistance de la ligne et les frottements pendant les opérations de récupération ; charge maximale du dispositif 4 kN (Fig. 9.4). Attention ! Il faut absolument éviter que le diamètre de la ligne de travail maintienne la came en position ouverte, provoquant ainsi une interférence entre la came elle-même et la corde positionnée sur la poulie (Fig. 9.5).

11) MODALITÉ POULIE DE RÉCUPÉRATION.

Cette modalité a deux configurations différentes dans lesquelles la corde est libre de glisser dans une direction et se bloque dans la direction opposée. Pour l'installation, suivre les schémas indiqués (Fig. 10.4-12.1) en respectant les indications d'ouverture et de fermeture du dispositif données dans les paragraphes précédents. **Attention !** Dans la configuration dispositif d'ascension, il a été testé pour une utilisation avec des cordes $\varnothing \leq 11$ mm.

11.1 - Configuration levage. Le dispositif peut être utilisé pour le levage d'une charge (10.6). **Attention !** Ce produit n'est pas un dispositif d'assurage EN 15151, et il ne doit pas être utilisé pour l'assurage d'une personne. Si nécessaire, il est aussi possible de libérer et d'abaisser la charge, qu'elle soit légère (Fig. 11.1) ou lourde (Fig. 11.2) en insérant un connecteur supplémentaire. Dans les deux cas, avant de procéder à la manœuvre, la came doit être libérée de sa charge : 1) Tirer le brin libre de la corde et soulever légèrement la charge ; 2) Maintenir la charge en position ; 3) D'une main, tirer sur la cordelette d'ouverture came et de l'autre, descendre lentement la charge. **Attention !** Pendant la descente il est nécessaire de tenir fermement avec la main le brin libre de la corde. 11.3). **Attention !** Si nécessaire, un nœud autobloquant peut être utilisé pour régler la vitesse de descente.

11.2 - Configuration dispositif d'ascension. Le dispositif permet le levage (Fig. 13.3) ou l'auto-levage d'une personne (Fig. 13.1), par exemple en cas de chute dans une crevasse. Le dispositif peut être utilisé pour la création de palans (Fig. 14).

12) SYMBOLES.

Consulter la légende dans les instructions générales (paragraphe 16) : F1 ; F2 ; F3 ; F7 ; F9.

13) PIÈCES DE RECHANGE.

Ce produit n'est compatible qu'avec les pièces de rechange énumérés ci-dessous : cordelette d'ouverture came (Mod. Cric Cord). **Attention !** Cette pièce de rechange ne constitue pas à elle seule un E.P.I. Pour le remplacement suivre la séquence indiquée (Fig. 17) : avant toute utilisation, vérifier que la cordelette soit correctement positionnée.

Die Bedienungsanleitung dieses Gerätes besteht aus einem allgemeinen und einem spezifischen Teil und beide müssen vor dem Gebrauch sorgfältig gelesen werden. **Achtung!** Dieses Infoblatt stellt nur den spezifischen Teil der Anleitung dar. **SPEZIFISCHE ANWEISUNGEN CRIC.**

Dieses Infoblatt Hinweis enthält die Informationen, die für die korrekte Verwendung des/der folgenden Produkte notwendig sind: Multifunktionssteigklemme mit Seilrolle für Bergsteigen, Reitung und seilunterstützten Zugang.

1) ANWENDUNGSBEREICH.

EN 12841:2006-B - Systeme für seilunterstütztes Arbeiten / Seileinstellvorrichtungen Typ B / Aufstiegshilfen für das Arbeitsseil. EN 567:2013 - Bergsteigerausrüstung: Seilklemmen. EN 12278:2007 - Bergsteigerausrüstung: Seilrollen. Dieses Produkt ist eine persönliche Schutzausrüstung (PSA); es entspricht der Verordnung (EU) 2016/425. **Achtung!** Gemäß der Norm EN 12841 sind für dieses Produkt die Angaben der Norm EN 365 zu beachten (Allgemeine Hinweise / Absatz 2.5). **Achtung!** Gemäß der Norm EN 12841 ist für dieses Produkt eine eingehende wiederkehrende Prüfung vorgeschrieben (Allgemeine Hinweise / Absatz 8). **Todesgefahr!** Dieses Produkt ist weder ein Auffanggerät (EN 353-2 / EN 12841-A) noch kann es zur Selbstsicherung beim Klettern oder zum Einstellen des Gurtes verwendet werden.

1.1 - Bestimmungsgemäße Verwendung. Das Gerät dient der Absturzsicherung (EN 567 / EN 12841-B / EN 12278).

2) NOTIFIZIERTE STELLEN.

Die Legende in den allgemeinen Anweisungen (Abschnitt 9 / Tabelle D); M6; N1 beachten.

3) BENENNUNG DER TEILE (Abb. 3).

A) Feste Wange. B) Mobile Wange. C) Verriegelungsnocken. D) Taste für Öffnung. E) Verbindungsloch. F) Verbindungselement für die Nockenöffnung. G) Riemenscheibe. H) Schutzabdeckung für die Öffnungstaste.

3.1 - Hauptmaterialien. Die Legende in den allgemeinen Anweisungen (Absatz 2.4); 1; 3; 7 beachten.

4) KENNZEICHNUNG.

Zahlen/Buchstaben ohne Beschriftung: siehe Legende in der allgemeinen Anleitung (Absatz 5).

4.1 - Allgemeines (Abb. 4). Indikationen: 1; 4; 6; 7; 8; 10; 11; 12; 15; 19; 30) Arten und Durchmesser kompatibler Seile; 31) Öffnungsrichtung; 32) Piktogramm, das darauf hinweist, dass das Gerät Riemenscheiben auf Kugellagern enthält.

4.2 - Rückverfolgbarkeit (Abb. 4). Indikationen: T1; T3; T8; T9.

5) KOMPATIBILITÄT.

Dieses Produkt darf nur mit CE-gekennzeichneten Geräten verwendet werden.

5.1 - Gurte. Dieses Produkt ist kompatibel mit Arbeitsgurten (EN 813, EN 361) bei Verwendung gemäß EN 12841 und mit Bergsteigergurten (EN 12277) bei Verwendung gemäß EN 567 und EN 12278.

5.2 - Seile / Verbindungsmittel. Je nach Gesetzgebung darf das Gerät nur mit den in der Tabelle (Abb. 2) angegebenen Seilen und/oder Verbindungsmitteln verwendet werden: EN 1891 halbstatische Seile (Kern + Mantel), EN 892 dynamische Seile, EN 564 Verbindungsmittel. Für die EN-Zertifizierung 12841 wurde folgende Seile verwendet: Patron 10 und Patron 12 (Teufelberger). **Achtung!** Nicht auf Drahtseilen oder geflochtenen Seilen verwenden. **Achtung!** Gemäß EN 12841-B kann das Gerät mit einem EN 354-Verbindungsmittel und kompatiblen EN 362-Verbindungselementen (Abb. 7) mit dem EN 813-Anseilpunkt des Auffanggurtes verbunden werden (Abb. 7); maximale Gesamtlänge = 1 m.

5.3 - Verbindungselemente. Für das Verbindungsloch des Geräts nur ein EN 362-Verbindungselement (obligatorisch für die Verwendung gemäß EN 12841) oder EN 12275 verwenden, der mit einem Schraubgewinde und einer maximalen Länge von 110 mm ausgestattet ist. **Achtung!** Überprüfen, ob das verwendete Verbindungselement das Arbeiten des Geräts in der Achse ermöglicht (Abb. 16.3) und seine korrekte Positionierung nicht behindert (Abb. 16.4).

6) KONTROLLEN.

Zusätzlich zu den unten angegebenen Kontrollen die allgemeinen Anweisungen (Absatz 3) beachten. Vor jedem Gebrauch prüfen, dass: sich der Sperrnocken frei dreht und nicht klemmt und durch die Nockenfeder in der Seilsperrposition einrastet; die Nocken Zähne sind alle vorhanden und ohne Verschleiß; Die Riemenscheibe kann sich frei in beide Richtungen drehen. Bei jedem Gebrauch überprüfen: die korrekte Positionierung des Seils im Inneren des Geräts; verhindern, dass das Gerät oder das Seil auf scharfen Teilen und abrasiven Materialien aufliegt oder reibt (Abb. 16.6-16.8); verhindern, dass das Gerät mit der Wand oder anderen Produkten (z. B. Verbindungselementen, Geräten usw.) in Kontakt kommt; Schlappseil zwischen Anschlagpunkt und Benutzer vermeiden.

7) GEBRAUCHSANWEISUNG.

Das Gerät kann auf verschiedene Weise verwendet werden: 1) Aufstiegshilfe (Abb. 5÷7); 2) Seilrolle (Abb. 8); 3) Seilklemme/Seilrolle (Abb. 9); 4) Rückholrolle (Abb. 10÷14).

7.1 - Warnungen. 1) Während des Gebrauchs ist es für die Sicherheit des Bedieners wichtig, dass das Gerät oder der Anschlagpunkt immer richtig positioniert

sind und dass die Arbeit so ausgeführt wird, dass das Sturzrisiko und die Sturzhöhe minimiert werden. 2) Keine anderen Verbindungsmethoden als die angegebenen verwenden.

8) AUFSTIEGS-MODUS.

Dieser Modus ermöglicht den Aufstieg am Seil gemäß den Normen EN 567 / EN 12841-B (z. B. Aufstieg während der Arbeit am Seil - Abb. 7).

8.1 - Installation. Auf die Öffnungstaste drücken und die bewegliche Wange wie angegeben drehen (Abb. 5.1÷5.2 / 5.8÷5.9). Halten Sie das Seil mit einer Hand leicht gespannt und platzieren Sie das Gerät mit der anderen Hand hinter dem Seil (Abb. 5.3). Schieben Sie das Gerät entlang des Seils und halten Sie es in Kontakt mit dem Verriegelungsnocken, sodass sich dieser öffnet (Abb. 5.4) und das Seil anschließend im Gerät positioniert wird (Abb. 5.5). Alternativ ist es möglich, die Nocke mit dem Daumen zu öffnen und dann das Seil in das Gerät einzuführen (Abb. 5.10÷5.11). Schließen Sie die mobile Wange wie angezeigt, bis Sie ein Klickgeräusch bei korrekter Schließung hören (Abb. 5.6-5.12-16.10). Ein kompatibles Verbindungselement Stecker in das entsprechende Verbindungsloch einführen (Abb. 5.7-5.13). Führen Sie abschließend einen Funktionstest des Geräts durch, um dessen korrekte Funktion und die richtige Montagerichtung des Seils zu überprüfen (Abb. 5.14÷5.15). **Achtung!** Um das Seil zu entfernen, öffnen Sie das bewegliche Seitenteil und drehen Sie mit dem Daumen die Nocke, damit das Seil herauskommt. Öffnen Sie alternativ die bewegliche Wange und halten Sie das Seil leicht gespannt, drücken und kippen Sie das Gerät so, dass sich die Nocke öffnet und das Seil aus seinem Sitz kommt.

8.2 - Verwendung. Das Gerät kann frei nach oben geschoben werden und rastet in der Position ein, in der es platziert wird (Abb. 6.1). Seien Sie vorsichtig, wenn Sie sich Anschlagpunkten und/oder Trennelementen nähern. Auf keinen Fall darf das Gerät in Situationen mit potenziellen Sturzfaktoren größer 1 (Abb. 16.2) verwendet werden, d. h. der Benutzer muss sich immer unterhalb des Geräts und/oder des Anschlagpunkts befinden (Abb. 16.1). **Achtung!** Ein Sturz mit einem Faktor größer als 1 könnte zum Seilbruch führen. **Achtung!** Beim Aufstieg an einem senkrechten Seil muss das Gerät in Kombination mit einem anderen am Gurt befestigten Aufstiegsgerät verwendet werden.

8.3 - Freigabe. Das Gerät kann entlang der Linie entgegen der Gebrauchsrichtung bewegt werden: 1) Das Gerät vollständig entlasten; 2) Lösen Sie den Nocken vom Seil, indem Sie an der Öffnungsschnur in die angegebene Richtung ziehen (Abb. 6.2); 3) Bewegen Sie das Gerät entlang des Seils und halten Sie dabei die Öffnungsschnur wie gezeigt unter Spannung (Abb. 6.2); 4) Lösen Sie abschließend das Verbindungsmittel und belasten das Gerät erneut. **Achtung!** Den Vorgang nicht bei belastetem Gerät durchführen (Abb. 6.3).

8.4 - EN 12841-B Warnhinweise. 1) Die Hauptfunktion von Seileinstellvorrichtungen des Typs B ist die Fortbewegung entlang des Arbeitsseils und daher sollten sie immer in Verbindung mit einer Seileinstellvorrichtung des Typs A verwendet werden, der an ein unabhängiges Sicherheitsseil angeschlossen ist. 2) Die Seileinstellvorrichtungen sind nicht für den Einsatz in einem Auffangsystem geeignet. 3) Wenn ein verstellbares Anschlagseil mit dem gesamten Gewicht des Benutzers belastet wird, wird es zu einem Arbeitsseil: Für eine optimale Sicherheit des Benutzers ist es daher erforderlich, zusätzlich ein Sicherheitsseil zu verwenden. 4) Nur Anschlagpunkte verwenden, die der Norm EN 795 entsprechen (Mindestwiderstand 12 kN bzw. 18 kN für nichtmetallische Anker), die keine scharfen Kanten haben. 5) Jede Überlastung oder dynamische Belastung der Einstellvorrichtung vermeiden, da dies das Anschlagseil beschädigen könnte. 6) Die Eigenschaften des Anschlagseils können während des Gebrauchs aufgrund von Abnutzung, Schmutz, Feuchtigkeit oder wiederholter Verwendung desselben Teils des Seils variieren: Achtsamkeit walten lassen, da diese Bedingungen die Integrität des Seils und die Verriegelungsleistung des Geräts beeinträchtigen können. 7) Es gibt keine Beschränkungen für die Neigung des Anschlagseils. Um Pendeleffekte einzugrenzen, sollte möglichst vertikal unter dem Anschlagpunkt gearbeitet werden. 8) Verschiedene Arten von Anschlagseilen können die Eigenschaften und den sicheren Betrieb des Geräts verändern. 9) Arbeitsbelastungsgrenze: 100kg.

9) SEILROLLENMODUS.

Dieser Modus ermöglicht das Heben oder Umsetzen einer Last gemäß der Norm EN 12278. **Achtung!** Die Verwendung für Seilbahnen/Ziplines wird nicht durch die Normen EN 12278 oder EN 17109 abgedeckt (Abb. 8.5): Überprüfen Sie im Fall der Verwendung die Kompatibilität des Geräts mit der Installation der Leitung, indem Sie die erforderlichen Tests durchführen (z. B. Spannung, Neigung, Abstand zwischen Anschlagpunkten usw.).

9.1 - Installation. Die Öffnungstaste drücken und die mobile Wange öffnen. Bringen Sie das Seil wie gezeigt an der Rolle an (Abb. 8.1). Schließen Sie die mobile Wange wie angegeben, bis Sie das Klickgeräusch bei korrekter Schließung hören (Abb. 8.2). Ein kompatibles Verbindungselement in das entsprechende Verbindungsloch einfügen (Abb. 8.3).

9.2 - Wirkungsgrad (Abb. 8). Theoretisch ist die zum Anheben eines Gewichts (P) erforderliche Kraft (F) gleich dem Gewicht selbst ($F = P$). Stattdessen entsteht im realen Einsatz Reibung und die aufzubringende Kraft F ist größer: $F = 1,1 P$ (Beispiel mit Cric); $F = 2P$ (Beispiel mit Verbindungselementen).

9.3 - Warnungen. Die Belastungen des Ankerpunkts und der anderen Elemente des Systems können aufgrund der dynamischen Bewegungen der Last wäh-

rend des Manövers erheblich zunehmen: Überprüfen Sie den Gesamtwiderstand des Systems.

10) AUFSTIEGS-/ROLLENMODUS.

Dieser Modus hat zwei verschiedene Nutzungskonfigurationen, bei denen das Gerät eine fixe Position am Seil einnimmt und die Verwendung der Rolle zum Erstellen eines Flaschenzugs ermöglicht. Befolgen Sie für die Installation die Abbildungen (Abb. 9.1-9.3) und halten sich an die Anweisungen zum Öffnen und Schließen des Geräts, wie in den vorherigen Abschnitten beschrieben.

10.1 - Aufstiegsconfiguration. Das Gerät, das in Kombination mit einem selbstbremsenden Abseilgerät verwendet wird, ermöglicht den Aufstieg an einem Seil, wodurch ein Flaschenzug geschaffen wird, der in der Lage ist, die Anstrengung zu reduzieren, die der Benutzer zum Aufsteigen am Seil selbst benötigt (Abb. 9.2).

10.2 - Konfiguration Hilfswinde oder Einfachwinde. Das Gerät, das in Kombination mit einem Sicherungs-/Abseilgerät oder einem selbstbremsenden Abseilgerät verwendet wird, ermöglicht das Anheben einer Person (Abb. 9.4), indem es die Last der Person selbst verringert. Diese Operation reduziert den Aufwand, der erforderlich ist, um der Person in Schwierigkeiten zu helfen. Das Gerät kann verwendet werden, um Rückholssysteme mit höheren Übersetzungsverhältnissen bei schwereren Lasten zu erstellen. **Achtung!** Werten Sie den Leitungswiderstand und die Reibung während der Bergungsarbeiten sorgfältig aus; maximale Belastung des Gerätes 4 kN (Abb. 9.4). **Achtung!** Vermeiden Sie auf jeden Fall, dass der Durchmesser des Arbeitsseils die Nocke in der offenen Position hält und so eine Interferenz zwischen der Nocke selbst und dem auf der Rolle positionierten Seil verursacht (Abb. 9.5).

11) RÜCKHOLROLLEN-MODUS.

Dieser Modus hat zwei verschiedene Konfigurationen, bei denen das Seil frei in eine Richtung gleiten kann und in der entgegengesetzten Richtung blockiert. Befolgen Sie für die Installation die Abbildungen (Abb. 10.4-12.1) und halten sich an die Anweisungen zum Öffnen und Schließen des Geräts, wie in den vorherigen Abschnitten beschrieben.

Achtung! In der Aufstiegsconfiguration wurde das Gerät für die Verwendung mit Seilen $\varnothing \leq 11$ mm getestet.

11.1 - Hebekonfiguration. Das Gerät ermöglicht das direkte Anheben einer Last (Abb. 10.6). **Achtung!** Dieses Produkt ist kein Sicherungsgerät nach EN 15151 und sollte nicht zum Sichern einer Person verwendet werden. Bei Bedarf ist es auch möglich, die Last zu lösen und abzusenken, egal ob sie leicht (Abb. 11.1) oder schwer ist (Abb. 11.2), indem ein zusätzliches Verbindungselement eingeführt wird. In beiden Fällen muss vor dem Manöver der Nocken entlastet werden: 1) Am freien Seil ziehen und die Last leicht anheben; 2) Halten Sie die Last an Ort und Stelle; 3) Ziehen Sie mit einer Hand an der Nockenöffnungsschnur und senken Sie mit der anderen langsam die Last selbst ab. **Achtung!** Beim Ablassen ist es notwendig, das unbelastete Seil immer in der Hand zu halten (Abb. 11.3).

Achtung! Bei Bedarf kann ein selbstsichernder Knoten verwendet werden, um die Ablassgeschwindigkeit zu steuern.

11.2 - Aufstiegsconfiguration. Das Gerät ermöglicht das Anheben (Abb. 13.3) oder Selbstanheben einer Person (Abb. 13.1), beispielsweise bei einem Sturz in eine Gletscherspalte. Das Gerät kann auch zum Erstellen von Flaschenzügen verwendet werden (Abb. 14).

12) SYMBOLE.

Beachten Sie die Legende in den allgemeinen Anweisungen (Absatz 16): F1; F2; F3; F7; F9.

13) ERSATZTEILE.

Dieses Produkt ist nur mit den folgenden Ersatzteilen kompatibel: Nockenöffnungsschnur (Mod. Cric Cord). **Achtung!** Dieses Ersatzteil allein stellt keine PSA dar. Folgen Sie beim Auswechseln dem gezeigten Verfahren (Abb. 17): Vor dem Gebrauch überprüfen, ob das Verbindungsmittel richtig angebracht ist.

Las instrucciones de uso e este dispositivo están compuestas por una instrucción general y por una específica. Ambas deben leerse atentamente antes del uso. **¡Atención!** Este folio trata solamente las instrucciones específicas.

INSTRUCCIONES ESPECIFICAS CRIC.

Estos apuntes contienen las informaciones necesarias para un uso correcto del siguiente producto: bloqueador multifunción con polea para alpinismo, rescate y trabajos con cuerda.

1) CAMPO DE APLICACION.

EN 12841:2006-B - Sistemas de acceso con cuerda / Dispositivos de regulación de la cuerda de tipo B / Elevador de la línea de trabajo. EN 567:2013 - Equipamiento para alpinismo: bloqueador. EN 12278:2007 - Equipamiento para alpinismo; poleas. Este producto es un equipo de protección individual (EPI.) conforme al reglamento (UE) 2016/425. **¡Atención!** Como indicado en la norma EN 12841, para este producto se deben respetar las indicaciones de la norma EN 365 (instrucciones generales / párrafo 2.5). **¡Atención!** Como indicado en la norma EN 12841 para este producto es obligatorio un control periódico minucioso (instrucciones generales / párrafo 8). **¡Peligro de muerte!** Este producto no es un dispositivo anticaída (EN 353-2 / EN 12841-A) y tampoco puede ser utilizado para autoasegurarse en escalada.

1.1 - Finalidad de empleo. El dispositivo ha sido creado para prevenir las caídas desde alturas (EN 567 / EN 12841-B / EN 12278).

2) ORGANISMOS NOTIFICADOS.

Consultar la lista en las instrucciones generales (párrafo 9 / tabla D): M6; N1.

3) NOMENCLATURA (Fig. 3).

A) Flanco fijo. B) Flanco móvil. C) Leva de bloqueo. D) Pulsador de apertura. E) Orificio de conexión. F) Cordino de apertura leva. G) Polea. H) Protección del pulsador de apertura.

3.1 - Materiales principales. Consultar la lista en las instrucciones generales (párrafo 2.4): 1; 3; 7.

4) MARCADO.

Números/letras sin pie de foto: consultar la lista en las instrucciones generales (párrafo 5).

4.1 - General (Fig. 4). Indicación: 1; 4; 6; 7; 8; 10; 11; 12; 15; 19; 30) Tipología y diámetros de cuerdas compatibles; 31) Sentido de apertura; 32) Pictograma indicador de que el dispositivo incluye poleas con cojinetes esféricos.

4.2 - Trazabilidad (Fig. 4). Indicaciones: T1; T3; T8; T9.

5) COMPATIBILIDAD.

Este producto se puede utilizar solamente con productos con marcado CE.

5.1 - Arnases. Este producto es compatible con arneses de trabajo (EN 813, EN 361) cuando estos se utilizan en conformidad a la EN 12841 y con arneses de alpinismo (EN 12277) cuando estos se utilizan en conformidad a las normas EN 567 y EN 12278.

5.2 - Cuerdas / cordinos. Según la norma, el dispositivo puede utilizarse solo con las cuerdas y/o cordinos indicados en la tabla (Fig. 2): cuerdas semiestáticas (alma + camisa) EN 1891, cuerdas dinámicas EN 892, cordinos EN 564. Para la certificación EN 12841 se han utilizado las siguientes cuerdas: Patron 10 y Patron 12 (Teufelberger). **¡Atención!** No utilizar sobre cable metálico o cuerda entrelazada. **¡Atención!** En acuerdo a la EN 12841-B el dispositivo puede conectarse al punto de enganche EN 813 del arnés utilizando un cordino EN 354 y conectores EN 362 compatibles (Fig. 7); longitud total máxima = 1 m.

5.3 - Conector. En el orificio de enganche del dispositivo utilizar exclusivamente un conector EN 362 (obligatorio para utilizarlo según EN 12841) o EN 12275 con cierre de rosca con bloqueo y longitud máxima 110 mm. **¡Atención!** Controlar que el conector utilizado permita que el dispositivo trabaje alineado, es decir, en eje (Fig. 16.3) y no impida un posicionamiento correcto (Fig. 16.4).

6) CONTROLES.

Además de los controles indicados a continuación se debe respetar lo indicado en las instrucciones generales (párrafo 3). Antes de cada uso controlar que: la palanca de bloqueo gire libremente sin quedarse parada en algún punto y que el muelle de la palanca la haga colocarse en la posición de bloqueo cuerda; la polea no tenga dientes rotos o con desgaste; que la polea esté libre de girar en ambas direcciones. Durante cada uso: comprobar siempre la correcta posición de la cuerda en el interior del dispositivo; evitar que el dispositivo o la cuerda apoyen o rocen en partes cortantes y materiales abrasivos (Fig. 16.6-16.8); asegurarse que la cuerda quede tensa para así evitar posibles caídas; evitar que entre el anclaje y el usuario, la cuerda tenga partes flojas.

7) INSTRUCCIONES DE USO.

El dispositivo puede utilizarse en diferentes modalidades: 1) Ascenso (Fig. 5÷7); 2) Polea (Fig. 8); 3) Bloqueador/polea (Fig. 9); 4) Polea de rescate (Fig. 10÷14).

7.1 - Advertencia. 1) Durante el uso es esencial, para la seguridad del operador, que el dispositivo o el punto de anclaje estén siempre correctamente posicionados y que el trabajo se lleve a cabo de manera que se reduzcan al mínimo los riesgos de caída y la altura de caída. 2) No utilizar métodos de conexión del dispositivo diferentes de los indicados.

8) MODALIDAD DE ASCENSO.

Esta modalidad permite el ascenso sobre cuerda según la norma EN 567 / EN 12841-B (ej. ascenso durante trabajos en cuerda - Fig. 7).

8.1 - Instalación. Apretar el pulsador de apertura y girar el flanco móvil como se indica (Fig. 5.1÷5.2 / 5.8÷5.9). Mantener la cuerda ligeramente tensa con una mano y con la otra colocar el dispositivo detrás de la cuerda (Fig. 5.3). Empujar el dispositivo a lo largo de la cuerda teniéndola en contacto con la palanca de bloqueo, de manera que ésta se abra (Fig. 5.4) y la cuerda se posiciona sucesivamente en el interior del dispositivo (Fig. 5.5). Como alternativa es posible utilizar el pulgar para abrir la palanca e insertar sucesivamente la cuerda en el interior del dispositivo (Fig. 5.10÷5.11). Cerrar el flanco móvil como indicado y sentir el click que indica que el dispositivo se ha cerrado correctamente (Fig. 5.6-5.12-16.10). Insertar un conector compatible en el orificio de enganche (Fig. 5.7-5.13). Llevar a cabo una prueba de funcionamiento del dispositivo para comprobar que todo funcione correctamente y que la cuerda esté montada siguiendo el correcto sentido (Fig. 5.14÷5.15). **¡Atención!** Para quitar la cuerda abrir el flanco móvil y, utilizando el pulgar, girar la palanca permitiendo la salida de la cuerda. Como alternativa abrir el flanco móvil y, manteniendo la cuerda ligeramente tensa, empujar e inclinar el dispositivo de manera que la palanca se abra y la cuerda pueda salir de su sitio.

8.2 - Utilización. El dispositivo se desliza libremente hacia arriba y se queda bloqueado en la posición en la que se coloca (Fig. 6.1). Prestar atención cuando se acerca a puntos de anclaje y/o fracciones. En ningún caso el dispositivo se debe utilizar cuando hay situaciones en las que el factor de caída podría ser superior a 1 (Fig. 16.2), es decir, el usuario de deberá encontrar situado, siempre, por debajo del dispositivo y/o del punto de anclaje (Fig. 16.1). **¡Atención!** Una caída con factor superior a 1 podría causar la rotura de la cuerda. **¡Atención!** En caso de ascenso por cuerdas verticales, el dispositivo va usado combinado con otro dispositivo de bloqueo enganchado al arnés.

8.3 - Desenganche. El dispositivo puede moverse a lo largo de la línea en dirección contraria al sentido de utilización: 1) Liberar totalmente de la carga al dispositivo; 2) Desenganchar la palanca de la cuerda tirando del cordino de apertura en la dirección indicada (Fig. 6.2); 3) Desplazar el dispositivo a lo largo de la línea manteniendo el cordino tirado como indicado (Fig. 6.2); 4) Para finalizar, soltar el cordino y volver a aplicar la carga. **¡Atención!** No efectuar la operación con carga aplicada (Fig. 6.3).

8.4 - Advertencias EN 12841-B. 1). La función primaria de los dispositivos de regulación de la cuerda de tipo B es la progresión a lo largo de la línea de trabajo y por lo tanto es necesario que estos se utilicen junto a un dispositivo de regulación de la cuerda de tipo A que esté conectado a una línea de seguridad independiente. 2) Los dispositivos de regulación de la cuerda no son idóneos para ser utilizados en un sistema de detención de una caída. 3) Cuando una línea de anclaje regulable está bajo la carga del entero peso del usuario, ésta se convierte en una línea de trabajo: con lo cual es necesario utilizar una línea de seguridad añadida. 4) Utilizar exclusivamente puntos de anclaje, en acuerdo a la norma EN 795 (resistencia mínima 12 kN o 18 kN para anclajes no metálicos), que no presenten bordes cortantes. 5) Evitar cualquier tipo de sobrecarga o carga dinámica sobre el dispositivo de regulación ya que podría dañar la línea de anclaje. 6) Las características de la línea de anclaje pueden variar durante el uso, a causa del desgaste, suciedad, humedad o usos repetidos sobre la misma línea: prestar atención por que estas condiciones pueden influir en la integridad de la línea y en la calidad del bloqueo del dispositivo. 7) No hay limitación al ángulo de inclinación de la línea de anclaje pero para evitar el riesgo de péndulos se aconseja realizar el trabajo lo mas vertical posible al punto de anclaje. 8) Diferentes tipos de líneas de anclaje pueden modificar las características y la seguridad del funcionamiento del dispositivo. 9) Carga límite de trabajo: 100 kg.

9) MODALIDAD POLEA.

Esta modalidad permite levantar o mover una carga en conformidad con la norma EN 12278. **¡Atención!** El uso como teleférico/tiroliña no está contemplado en la norma EN 12278 ni en la EN 17109 (Fig. 8.5); en el caso de un empleo de este tipo, comprobar la compatibilidad del dispositivo con la instalación de la línea realizando las pruebas necesarias (ej. tensión, inclinación, distancia entre anclajes etc.).

9.1 - Instalación. Apretar el pulsador de apertura y abrir el flanco móvil. Instalar la cuerda en la polea como mostrado (Fig. 8.1). Cerrar el flanco móvil como indicado y sentir el click que indica que el dispositivo se ha cerrado correctamente (Fig. 8.2). Insertar un conector compatible en el orificio de enganche (Fig. 8.3).

9.2 - Rendimiento (Fig. 8). A nivel teórico la fuerza (F) necesaria para levantar un peso (P) es igual al propio peso (F = P). En la realidad existen rozamientos y la fuerza F que se debe aplicar es mayor: F = 1,1P (ejemplo con Cric); F = 2P (ejemplo con conector).

9.3 - Advertencias. Las tensiones sobre el punto de anclaje y sobre los demás elementos del sistema pueden aumentar de forma considerable a causa de los movimientos dinámicos de las cargas durante las maniobras: comprobar la resistencia total del sistema.

10) MODALIDAD BLOQUEO/POLEA.

Esta modalidad presenta dos configuraciones diferentes de uso para las cuales

el dispositivo adquiere una posición fija en la línea y permite utilizar la polea para crear un polipasto. Para la instalación hay que atenerse a los esquemas representados (Fig. 9.1-9.3) siguiendo las indicaciones de apertura y cierre del dispositivo indicadas en los párrafos precedentes.

10.1 - Configuración ascenso. El dispositivo, utilizado combinado con un descensor autofrenante, permite el ascenso por una cuerda, creando un polipasto capaz de disminuir el esfuerzo necesario para subir por ella (Fig. 9.2).

10.2 - Configuración polipasto de apoyo o polipasto simple. El dispositivo, si se utiliza combinado con un descensor/asegurador o con un descensor autofrenante, permite poder elevar a una persona (Fig. 9.4) por que reduce su peso. Esta operación disminuye el esfuerzo que se necesitaría para ayudar a una persona en dificultad. El dispositivo puede utilizarse para crear sistemas de recuperación de cargas disminuyéndolas en el caso sean demasiado pesadas. **¡Atención!** Evaluar con atención la resistencia de la línea y los rozamientos durante la operación de recuperación; carga máxima del dispositivo 4 kN (Fig. 9.4). **¡Atención!** Evitar que el diámetro de la cuerda de trabajo mantenga la palanca abierta, esto provocaría interferencias entre la palanca y la cuerda posicionada en la polea (Fig. 9.5).

11) MODALIDAD POLIPASTO PARA ELEVAR CARGAS.

Esta modalidad presenta dos configuraciones diferentes en las cuales la cuerda puede deslizarse libremente en una dirección y se queda bloqueada en dirección contraria. Para el montaje seguir los esquemas representados (Fig. 10.4-12.1) siguiendo las indicaciones de apertura y cierre del dispositivo indicadas en los párrafos anteriores. **¡Atención!** En la configuración de ascenso el dispositivo ha sido probado para que las cuerdas utilizadas sean de $\varnothing \leq 11$ mm.

11.1 - Configuración ascenso. El dispositivo permite levantar directamente una carga (Fig. 10.6). **¡Atención!** Este producto no es un dispositivo de aseguración EN 15151 y no debe utilizarse para asegurar a una persona. En caso de necesidad es posible descolgar y bajar una carga ligera (Fig. 11.1) o pesada (Fig. 11.2) enganchando un conector adicional. En ambos casos, antes de proceder con la maniobra, es necesario aligerar la carga de la palanca: 1) Tirar de la cuerda libre y levantar la carga ligeramente; 2) Mantener la carga en esa posición; 3) Con una mano tirar del cordino de apertura de la palanca y con la otra descolgar la carga lentamente. **¡Atención!** Durante el descuelgue es necesario agarrar con una mano la cuerda libre de carga (Fig. 11.3). **¡Atención!** En caso de necesidad es posible utilizar un nudo autobloqueante para controlar la velocidad de descenso.

11.2 - Configuración ascenso. El dispositivo permite el levantamiento (Fig. 13.3) o la auto-elevación de una persona (Fig. 13.1), por ejemplo en el caso de una caída en una grieta de un glaciar. El dispositivo puede utilizarse para crear un polipasto (Fig. 14).

12) SIMBOLOS.

Consultar la leyenda de las instrucciones generales (párrafo 16): F1; F2; F3; F7; F9.

13) PARTES DE RECAMBIO.

Este producto es compatible solamente con los siguientes recambios: cordino de apertura palanca (Mod. Cric Cord). **¡Atención!** Este recambio por si solo no constituye un E.P.I. Para llevar a cabo la sustitución se deben seguir las instrucciones indicadas (Fig. 17): antes de utilizar el cordino se debe verificar que esté correctamente montado.

Instrukcja użytkownika tego urządzenia składa się z instrukcji ogólnej i szczegółowej i obie muszą być uważnie przeczytane przed użyciem. **Uwaga!** Niniejsza nota stanowi tylko instrukcję szczegółową.

INSTRUKCJA SZCZEGÓŁOWA CRIC.

Niniejsza nota zawiera informacje niezbędne do prawidłowego używania następujących produktów: wielofunkcyjny zacisk linowy z kołem pasowym do wspierania, prac w dostępie linowym i ratownictwa.

1) ZAKRES STOSOWANIA.

EN 12841:2006-B - System dostępu linowego / Urządzenie do regulacji liny typu B / Ascender z liną roboczą. EN 567:2013 - Sprzęt alpinistyczny: zaciski linowe. EN 12278:200Z - Sprzęt alpinistyczny / Kliny i klocki. Produkt ten jest środkiem ochrony indywidualnej (SOI). Jest on zgodny z rozporządzeniem (UE) 2016/425. **Uwaga!** Zgodnie z normą EN 12841 w przypadku tego wyrobu należy przestrzegać wskazań normy EN 365 (instrukcje ogólne / paragraf 2.5). **Uwaga!** Zgodnie z normą EN 12841 dla tego produktu obowiązkowe jest przeprowadzanie okresowych kontroli (instrukcje ogólne / paragraf 8). **Niebezpieczeństwo śmierci!** Ten produkt nie jest urządzeniem powstrzymującym spadanie (EN 353-2 / EN 12841-A) i nie może być używany do samodzielnego opuszczania się podczas wspinaczki.

1.1 - **Zamierzone zastosowania.** Urządzenie jest przeznaczone do zapobiegania upadkom z wysokości (EN 567 / EN 12841-B / EN 12278).

2) JEDNOSTKI NOTYFIKOWANE.

Należy zapoznać się z legendą w instrukcji ogólnej (paragraf 9 / tabela D): M6; N1.

3) NAZEWNICTWO (Fig.3).

A) Stała płyta boczna. B) Ruchoma płyta boczna. C) Krzywka blokująca. D) Przycisk zwalniający. E) Otwór na łączenie. F) Linka otwierająca krzywkę. G) Koło pasowe. H) Osłona przycisku zwalniającego.

3.1 - **Główne materiały.** Sprawdź legendę w instrukcji ogólnej (paragraf 2.4): 1; 3; 7.

4) OZNACZENIA.

Numery/liery bez podpisu: należy zapoznać się z legendą w instrukcji ogólnej (paragraf 5).

4.1 - **Ogólne** (Rys.4). Oznaczenia: 1; 4; 6; 7; 8; 10; 11; 12; 15; 19; 30) Rodzaje i średnice lin kompatybilnych; 31) Kierunek otwierania; 32) Piktogram wskazujący, że urządzenie zawiera koła pasowe zamontowane nałożach kulkowych.

4.2 - **Identyfikowalność** (Rys.4). Wskazania: T1; T3; T8; T9.

5) ZGODNOŚĆ.

Niniejszy produkt może być używany wyłącznie w połączeniu ze sprzętem oznaczonym znakiem CE.

5.1 - **Uprzeże.** Ten produkt jest kompatybilny z uprzejmami roboczymi (EN 813, EN 361), gdy używane zgodnie z normą EN 12841 oraz z uprzejmami alpinistycznymi (EN 12277), gdy używane zgodnie z normą EN 567 i EN 12278.

5.2 - **Liny / linki akcesoriów.** W zależności od odpowiednich przepisów, urządzenie może być używane tylko z linami i/lub linkami akcesoriów wymienionymi w tabeli (Rys.2): EN 1891 liny półstatyczne kernmantle (rdzeń + oplót), EN 892 liny dynamiczne, EN 564 linki akcesoriów. Do certyfikacji według normy EN 12841 wykorzystano następujące liny: Patron 10 i Patron 12 (Teufelberger). **Uwaga!** Nie stosować na metalowych lub powlekanych linach. **Uwaga!** Zgodnie z normą EN 12841-B urządzenie można podłączyć do punktu zaczepowego EN 813 uprzejmy za pomocą karabińczyka EN 354 i kompatybilnych łączników EN 362 (Rys.7): maksymalna długość całkowita = 1 m.

5.3 - **Złącze.** Należy stosować wyłącznie łącznik EN 362 (obowiązkowy do stosowania zgodnie z EN 12841) lub łącznik EN 12275 wyposażony w bramkę blokującą w otworze do połączenia i o maksymalnej długości 110 mm. **Uwaga!** Upewnij się, że używane złącze umożliwi pracę urządzenia w linii (Fig.16.3), nie utrudniając jego prawidłowego ustawienia (Rys.16.4).

6) KONTROLE.

Oprócz wymienionych poniżej kontroli, należy przestrzegać wskazówek zawartych w instrukcjach ogólnych (paragraf 3). **Przed każdym użyciem należy sprawdzić, czy:** krzywka obraca się swobodnie, bez zacięć, a sprężyna krzywki zatrzymuje ją w pozycji blokady liny; wszystkie zęby krzywki są obecne i bez śladów zużycia; urządzenie pasowe obraca się swobodnie w obu kierunkach. **Podczas każdego użycia:** zawsze sprawdzaj prawidłowe umieszczenie liny wewnątrz urządzenia; urządzenie i lina nie mogą się nachylać i opierać ani stykać z krawędziami tnącymi i materiałami ściernymi (Fig.16.6-16.8); upewnij się, że lina jest zawsze napięta, aby uniknąć ewentualnych swobodnych upadków; unikaj przypadków gdy pojawia się luźna lina pomiędzy kotwicą a mocowaniem na uprzejmy/rzynstunku.

7) INSTRUKCJA UŻYTKOWANIA.

Urządzenie to może być używane w kilku trybach: 1) Ascender (Rys.5÷7); 2) Koło pasowe (Rys.8); 3) Zacisk linowy/krażek linowy (Rys.9); 4) Koło pasowe z blokadą (Rys.10÷14).

7.1 - **Ostrzeżenia.** 1) Dla bezpieczeństwa użytkownika ważne jest, aby urządzenie lub punkt kotwiczący były zawsze prawidłowo ustawione, a praca wykonana w taki sposób, aby zminimalizować ryzyko upadku oraz wysokość upadku. 2) Nie należy stosować innych metod podłączenia urządzenia niż wskazane.

8) TRYB ASCENDER.

Tryb ten umożliwia wspinaczkę w zgodzie z normą EN 567 / EN 12841-B (np. Wspinając się na linie przy pracach związanych z dostępem linowym - Rys.7).

8.1 - **Instalacja.** Naciśnij przycisk zwalniający i obróć ruchomą płytę boczną w sposób pokazany na rysunku (Rys.5.1÷5.2/5.8÷5.9). Jedną ręką przytrzymaj lekko napiętą linę i w tym czasie drugą ręką umieść urządzenie za liną (Rys.5.3). Przesuń urządzenie wzdłuż liny, utrzymując linę w kontakcie z krzywką blokującą, w celu jej otwarcia (Rys.5.4), aby umożliwić prawidłowe osadzenie liny wewnątrz urządzenia (Rys.5.5). Alternatywnie można otworzyć krzywkę za pomocą kciuka, przed włożeniem liny do środka urządzenia (Rys.5.10÷5.11). Obróć ruchomą płytę boczną z powrotem do pozycji wyjściowej, jak pokazano na rysunku, aż do usłyszenia „kliknięcia” - wskazującego na jej całkowite zamknięcie (Rys.5.6-5.12-16.10). Zamocuj kompatybilne złącze w dedykowanym otworze do podłączenia (Rys.5.7-5.13). Na koniec wykonaj próbę funkcjonalną urządzenia w celu sprawdzenia jego dobrego działania i prawidłowego kierunku montażu liny (Rys.5.14÷5.15). **Uwaga!** Aby wyjść z linii, należy otworzyć ruchomą płytę boczną i za pomocą kciuka obrócić krzywkę tak, aby umożliwić wyjście liny. Ewentualnie otworzyć ruchomą płytę boczną i trzymając lekko napiętą linę, popchnąć i przechylić urządzenie tak, aby krzywka się otworzyła, a lina wyszła ze swojego miejsca.

8.2 - **Użytkowanie.** Urządzenie może swobodnie poruszać się do góry i zablokować się w pozycji, na której jest umieszczone (Rys.6.1). Zachowaj ostrożność podczas zbliżania się do kotwic i/lub kotwic pośrednich. W żadnym wypadku nie wolno używać urządzenia w sytuacjach o współczynniku potencjalnego upadku większym niż 1 (Rys.16.2), tzn. użytkownik musi - przez cały czas - znajdować się poniżej urządzenia i/lub punktu zaczepienia (Rys.16.1). **Uwaga!** Upadek przy współczynniku upadku większym niż 1 może spowodować zerwanie liny. **Uwaga!** Podczas wspinaczki na linie w pionie przyrząd musi być używany w połączeniu z innym przyrządem zaciskowym przymocowanym do uprzejmy.

8.3 - **Zwalnianie.** Urządzenie może być przesuwane wzdłuż liny w kierunku przeciwnym do kierunku użytkowania: 1) Całkowicie rozładuj urządzenie; 2) Odłącz krzywkę blokującą od liny ciągnąc za linkę otwierającą krzywkę w kierunku pokazanym na rysunku (Rys.6.2); 3) Przesuń urządzenie wzdłuż liny ciągnąc za linkę otwierającą krzywkę w sposób pokazany na rysunku (Rys.6.2); 4) Na koniec puść linkę i ponownie obciąż urządzenie. **Uwaga!** Nie należy wykonywać tych czynności, gdy urządzenie jest pod obciążeniem (Rys.6.3).

8.4 - **EN 12841-B ostrzeżenia.** 1) Podstawową funkcją urządzeń regulacyjnych do lin typu B jest progresja na linie roboczej; z tego powodu należy je zawsze stosować razem z urządzeniem regulacyjnym do lin typu A połączonym z niezależną liną bezpieczeństwa. 2) Urządzenia do regulacji liny nie mogą być używane dla zatrzymania upadku. 3) Gdy regulowana lina kotwicząca jest obciążona całym ciężarem użytkownika, staje się liną roboczą: aby zapewnić optymalne bezpieczeństwo użytkownika, konieczne jest zatem zastosowanie również liny bezpieczeństwa. 4) Można stosować tylko punkty kotwiczące zgodne z normą EN 795 (minimalna wytrzymałość 12 kN lub 18 kN dla kotwic niemetalicznych), które nie mają ostrych krawędzi. 5) Unikaj jakiegokolwiek przecięcia lub dynamicznego obciążenia urządzenia ponieważ może to uszkodzić linę kotwiczącą. 6) Parametry techniczne liny kotwiczącej mogą się znacznie różnić ze względu na zabrudzenia, wilgoć, lód, wielokrotne użycie na tym samym odcinku: należy uważać, ponieważ te zmiany stanu mogą wpłynąć na integralność liny i skuteczność blokowania urządzenia na linie. 7) Nie ma ograniczeń co do nachylenia liny kotwiczącej. Niemniej jednak zaleca się, aby z punktem kotwiczącym pracować jak najbardziej pionowo, aby ograniczyć ryzyko wystąpienia efektu wahadła. 8) Różne rodzaje linek kotwiczących mogą mieć wpływ na charakterystykę i bezpieczną pracę urządzenia. 9) Limit obciążenia roboczego: 100 kg.

9) TRYB KOŁA PASOWEGO.

Tryb ten umożliwia podnoszenie lub przenoszenie ładunku zgodnie z normą EN 12278. **Uwaga!** Użytkowanie na napiętych linach wysokich / tyrolkach nie jest objęte normami EN 12278 ani EN 12109 (Rys.8.5): w przypadku takiego użytkowania należy sprawdzić zgodność sprzętu z ustawieniem liny, przeprowadzając niezbędne testy (np. naprężenie, nachylenie, odległość między kotwicami itp.).

9.1 - **Instalacja.** Naciśnij przycisk zwalniający i obróć ruchomą płytę boczną. Zamontuj linę na kole pasowym jak pokazano na rysunku (Rys.8.1). Obróć ruchomą płytę boczną z powrotem do pozycji wyjściowej, jak pokazano na rysunku, aż do usłyszenia „kliknięcia” - wskazującego na jej całkowite zamknięcie (Rys.8.2). Zamocuj kompatybilne złącze w dedykowanym otworze do podłączenia (Rys. 8.3).

9.2 - **Skuteczność** (Rys.8). Teoretycznie, siła (F) potrzebna do podniesienia ciężaru (P) jest równa samemu ciężarowi (F = P). W świecie rzeczywistym natomiast istnieje tarcia i wymagana siła F jest w rzeczywistości większa: F = 1.1P (przykład z użyciem Cric); F = 2P (przykład z użyciem łącznika).

9.3 - **Ostrzeżenia.** Naprężenia w punkcie kotwienia i na innych elementach

systemu mogą znacznie wzrosnąć z powodu dynamicznych ruchów ładunku w trakcie manewru: sprawdź całkowitą nośność systemu.

10) TRYB ZACISKU LINOWEGO/KOŁA PASOWEGO.

Tryb ten oferuje dwie różne konfiguracje użytkowania, w których urządzenie znajduje się w stałej pozycji na linii oraz umożliwia wykorzystanie koła pasowego do stworzenia systemu wciągania. Przy montażu należy postępować zgodnie z odpowiednimi rysunkami (Rys.9.1-9.3), stosując się jednocześnie do podanych w poprzednich punktach instrukcji otwierania/zamykania urządzenia.

10.1 - Konfiguracja wspinania. Sprzęt ten, stosowany w połączeniu z samohamownym zjazdem, pozwala użytkownikowi na wspinanie, tworząc wyciąg, który może zmniejszyć wysiłek potrzebny użytkownikowi do wspinania po linie (Rys.9.2).

10.2 - Konfiguracja wciągania: pomoc lub proste systemy wciągania. Sprzęt ten, stosowany w połączeniu z urządzeniem asekuracyjnym/rapelowym lub samohamownym zjazdem, umożliwia wciąganie osoby (Rys.9.4) dzięki przewadze mechanicznej uzyskanej w stosunku do ładunku/osoby. Manewr ten zmniejsza wysiłek potrzebny do udzielenia pomocy osobie znajdującej się w trudnej sytuacji. Sprzęt może być wykorzystany do tworzenia systemów ratowniczych o większej przewadze mechanicznej w przypadku cięższych ładunków.

Uwaga! Dokładnie oceń wytrzymałość linki i wielkość tarcia podczas działań ratowniczych; maksymalne obciążenie urządzenia: 4 kN(Rys.9.4). **Uwaga!** Bez względu na unikaj stosowania liny roboczej o średnicy, która utrzymuje krzywkę w pozycji otwartej, powodując tym samym zakłócenia pomiędzy samą krzywką a linką umieszczoną na kole (Rys. 9.5).

11) TRYB KOŁA PASOWEGO Z BLOKADĄ.

Tryb ten oferuje dwie różne konfiguracje użytkowania, w których lina może swobodnie poruszać się przez urządzenie w jednym kierunku i jest zablokowana w przeciwnym. Przy montażu należy postępować zgodnie z odpowiednimi rysunkami (Rys. 10.4-12.1), stosując się jednocześnie do podanych w poprzednich punktach instrukcji otwierania/zamykania urządzenia. **Uwaga!** W konfiguracji do wspinania urządzenie zostało przetestowane do stosowania z linami $\varnothing \leq 11$ mm.

11.1 - Konfiguracja wciągania. Sprzęt umożliwia bezpośrednie podnoszenie ładunku (Rys. 10.6). **Uwaga!** Ten produkt nie jest urządzeniem asekuracyjnym EN 15151 i nie powinien być używany do asekuracji osób. W razie potrzeby możliwe jest również zwolnienie i opuszczenie ładunku, zarówno lekkiego (Rys. 11.1) jak i ciężkiego (Rys. 11.2) poprzez włożenie dodatkowego łącznika. W obu przypadkach, przed przystąpieniem do manewru, konieczne jest zwolnienie krzywki z obciążenia: 1) Pociągnij za wolną linkę i lekko unieś obciążenie; 2) Przytrzymaj obciążenie w pozycji; 3) Jedną ręką pociągnij za linkę otwierającą krzywkę, a drugą powoli opuść obciążenie. **Uwaga!** Podczas opuszczania ciężaru należy przez cały czas trzymać jedną ręką stronę liny nie połączoną z ciężarem (Rys. 11.3). **Uwaga!** W razie potrzeby istnieje możliwość przywiązania zaczepu frykcyjnego do kontroli prędkości opuszczania.

11.2 - Konfiguracja wspinania. Sprzęt ten umożliwia wciąganie (Rys.13.3) lub samodzielne ratowanie osoby (Rys.13.1), np. w przypadku wpadnięcia do szczeliny. Urządzenie to może być również wykorzystywane do tworzenia systemów wciągania (Rys. 14).

12) SYMBOLE.

Sprawdź legendę w instrukcji ogólnej (paragraf 16): F1; F2; F3; F7; F9.

13) CZĘŚCI ZAMIENNE.

Ten produkt jest kompatybilny tylko z częściami zamiennymi i szczególnymi akcesoriami wymienionymi poniżej: linka otwierająca krzywkę (Mod. Cric Cord).

Uwaga! Ta część zapasowa sama w sobie nie stanowi sprzętu ochrony osobistej. Aby ją wymienić, wykonaj procedurę, jak pokazano (Rys.17): przed użyciem urządzenia upewnij się, że linka została prawidłowo zainstalowana.

O manual de instruções deste dispositivo inclui uma parte geral e específica, ambas devem ser lidas e compreendidas com atenção antes da utilização. **Atenção!** Este folheto mostra apenas instruções específicas.

INSTRUÇÕES ESPECÍFICAS SOBRE CRIC.

Esta nota contém as informações necessárias para uma utilização correta do(s) seguinte(s) produto(s): braçadeira do cabo multifuncional com polia integrada para alpinismo, trabalho em corda e salvamento.

1) CAMPO DE APLICAÇÃO.

EN 12841:2006-B: sistema de acesso por corda/dispositivo de regulamentação da corda tipo B/ascensor da corda de trabalho. EN 567:2013 - Equipamento de alpinismo: braçadeiras do cabo. EN 12278:2007 - Equipamento de alpinismo: polias. Este produto é um equipamento de proteção individual (EPI). Está em conformidade com o regulamento (UE) 2016/425. **Atenção!** De acordo com a norma EN 12841, as indicações da norma EN 365 devem ser respeitadas para este produto (instruções gerais/parágrafo 2.5). **Atenção!** De acordo com a norma EN 12841, é obrigatório proceder a uma inspeção rigorosa deste produto (instruções gerais/parágrafo 8). Perigo de morte! Este produto não é um dispositivo antiqueda (EN 353-2/EN 12841-A) e não pode ser utilizado para amarração automática quando fizer escalada.

1.1 - Utilização pretendida. O dispositivo é concebido para prevenção contra quedas em altura (EN 567/EN 12841-B/EN 12278).

2) ÓRGÃOS NOTIFICADOS.

Consulte a legenda indicada nas instruções gerais (parágrafo 9/tabela D): M6; N1.

3) NOMENCLATURA (Fig. 3).

A) Placa lateral fixa. B) Placa lateral oscilante. C) Came de bloqueio. D) Botão de libertação. E) Furo para ligação. F) Cabo de abertura do came. G) Roldana. H) Proteção do botão de libertação.

3.1 - Principais materiais. Consulte a legenda nas instruções gerais (parágrafo 2.4): 1; 3; 7.

4) MARCAÇÃO .

Números/letras sem legendas: consulte a legenda indicada nas instruções gerais (parágrafo 5).

4.1 - Avisos gerais (Fig. 4). Indicações: 1; 4; 6; 7; 8; 10; 11; 12; 15; 19; 30) Tipos e diâmetros de cordas compatíveis; 31) Sentido de abertura; 32) Pictograma que mostra que o dispositivo inclui polias montadas em rolamentos esféricos.

4.2 - Rastreabilidade (Fig. 4). Indicações: T1; T3; T8; T9.

5) COMPATIBILIDADE.

Este produto só pode ser utilizado em combinação com equipamento com marcação CE.

5.1 - Arnese. Este produto é compatível com arneses de trabalho (EN 813, EN 361) se forem utilizados em conformidade com a norma EN 12841 e com arneses de alpinismo (EN 12277) se forem utilizados em conformidade com as normas EN 567 e EN 12278.

5.2 - Corda/corda auxiliares. Em função da legislação pertinente, o equipamento só pode ser utilizado com as cordas e/ou cordas auxiliares indicadas na tabela (Fig. 2): EN 1891 cordas kernmantle semiestáticas (núcleo + bainha), cordas dinâmicas EN 892, cordas auxiliares EN 564. Para a certificação de acordo com a norma EN 12841, foram utilizadas as seguintes cordas: Patron 10 e Patron 12 (Teufelberger). **Atenção!** Não utilize em cabos metálicos ou cordas trançadas. **Atenção!** Em conformidade com a norma EN 12841-B, o dispositivo pode ser ligado ao ponto de fixação EN 813 do arnês, utilizando uma correia EN 354 e sistemas de fixação EN (Fig.7): comprimento máximo total = 1 m.

5.3 - Sistema de fixação. Utilize apenas um sistema de fixação EN 362 (obrigatório para utilização de acordo com a norma EN 12841) ou um sistema de fixação EN 12275 equipado com um mecanismo de bloqueio no furo para ligação e com um comprimento máximo de 110 mm. **Atenção!** Certifique-se de que o sistema de fixação utilizado permite um posicionamento adequado (Fig. 16.3) sem afetar o posicionamento correto (Fig. 16.4).

6) VERIFICAÇÕES.

Além das verificações indicadas abaixo, deve respeitar o que está indicado nas instruções gerais (parágrafo 3). Antes de cada utilização, verifique o seguinte: se o came roda facilmente, sem encravar e se encaixa na posição de fixação da corda; todos os dentes do came estão presentes e sem sinais de desgaste; a polia roda facilmente em ambos os sentidos. Durante cada utilização: verifique sempre se a corda está colocada corretamente dentro do dispositivo; o dispositivo e a corda não devem encostar ou entrar em contacto com arestas afiadas e materiais abrasivos (Fig. 16.6 a 16.8); certifique-se sempre de que a corda está sempre sob tensão para evitar possíveis quedas; evite que a corda fique solta entre a âncora e a fixação no arnês.

7) INSTRUÇÕES DE UTILIZAÇÃO.

Este dispositivo pode ser utilizado em vários modos: 1) Ascensor (Fig. 5 a 7); 2) Polia (Fig. 8); 3) Braçadeira de cabo/polia (Fig. 9); 4) Polia de transporte de avanço/salvamento (Fig. 10 a 14).

7.1 - Avisos. 1) Para segurança do utilizador, é fundamental que o dispositivo ou o ponto de fixação estejam sempre posicionados corretamente e que o trabalho seja executado de maneira a minimizar o risco de queda e a altura da queda. 2) Não utilize métodos de ligação do dispositivo que sejam diferentes dos indicados.

8) MODO DE ASCENSOR.

Este modo permite a ascensão da corda de acordo com as normas EN 567/EN 12841-B (por exemplo, a ascensão da corda no trabalho em corda - Fig. 7).

8.1 - Instalação. Carregue no botão de libertação e rode a placa lateral oscilante, como indicado (Fig. 5.1 a 5.2/5.8 a 5.9). Segure ligeiramente na corda sob tensão com uma mão e, enquanto o faz, coloque o dispositivo atrás da corda com a outra mão (Fig. 5.3). Empurre o dispositivo ao longo da corda, mantendo-o em contacto com o came de fixação, para abri-lo (Fig. 5.4) para permitir que a corda fique colocada corretamente dentro do dispositivo (Fig. 5.5). Como alternativa, o came pode ser aberto com o polegar, antes de inserir a corda dentro do dispositivo (Fig. 5.10 a 5.11). Rode a placa lateral oscilante para a posição inicial, como indicado, até ouvir um som de encaixe, a indicar que está totalmente fechado (Fig. 5.6 a 5.12, 16.10). Prenda um sistema de fixação compatível no furo específico para ligação (Fig. 5.7 - 5.13). Por último, teste o dispositivo para verificar se está a funcionar em boas condições e se o conjunto da corda está na direção correta (Fig. 5.14 e 5.15). **Atenção!** Para retirar a corda, abra a placa lateral oscilante e, com o polegar, rode o came para permitir a saída da corda. Como alternativa, abra a placa lateral oscilante e, enquanto segura na corda ligeiramente tensa, empurre e incline o dispositivo para que o came fique aberto e a corda saia do respetivo local.

8.2 - Utilização. O dispositivo deve mover-se facilmente para cima e encaixar na posição onde for colocado (Fig. 6.1). Tenha cuidado quando aproximar-se das âncoras e/ou âncoras intermédias. O dispositivo não deve, em nenhuma circunstância, ser utilizado em situações com um fator de queda potencial superior a 1 (Fig. 16.2), ou seja, o utilizador deve estar sempre posicionado abaixo do dispositivo e/ou do ponto de fixação (Fig. 16.1). **Atenção!** Uma queda cujo fator de queda seja superior a 1 pode fazer com que se a corda parta. **Atenção!** Quando subir uma corda vertical, o dispositivo deve ser utilizado em conjunto com outro dispositivo de fixação com corda fixado no arnês.

8.3 - Libertação. O dispositivo pode ser movido ao longo do cabo na direção oposta à direção de utilização: 1) Descarregue o dispositivo por completo; 2) Desencaixe o came de fixação da corda, puxando o cabo de abertura do came na direção indicada na Figura (Fig. 6.2); 3) Deslize o dispositivo ao longo do cabo, enquanto puxa o cabo de abertura do came, como indicado (Fig. 6.2); 4). Por último, largue o cabo e coloque o dispositivo sob carga. **Atenção!** Não efetue estas manobras quando o dispositivo estiver sob carga (Fig. 6.3).

8.4 - Aviso sobre a norma EN 12841-B. 1) A função principal dos dispositivos de regulação da corda tipo B é a progressão ascendente do cabo de trabalho; por este motivo, é essencial que sejam utilizados sempre com um dispositivo de regulação da corda tipo A ligado a uma corda de segurança independente. 2) Os dispositivos de regulação da corda não são adequados para utilização num sistema antiqueda. 3) Se um cabo de ancoragem regulável for carregado com o peso total do utilizador, torna-se o cabo de trabalho: para garantir a segurança do utilizador do utilizador, por conseguinte, é necessário utilizar também uma corda de segurança. 4) Só podem ser utilizados pontos de fixação que estejam em conformidade com a norma EN 795 (resistência mínima de 12 kN ou 18 kN para âncoras não metálicas) que não tenham arestas afiadas. 5) Evite qualquer sobrecarga ou carga dinâmica no dispositivo porque pode danificar o cabo de ancoragem. 6) O desempenho técnico do cabo de ancoragem pode variar consideravelmente, devido a sujidade, humidade, gelo, utilização repetida do mesmo alongamento: tenha em atenção que estas variantes podem afetar a integridade da corda e o desempenho de fixação do dispositivo na corda. 7) Não há restrições na inclinação da corda de fixação. Seja como for, é recomendável trabalhar o máximo possível na vertical com o ponto de fixação, para limitar o risco de efeito de pêndulo. 8) Os vários tipos de cabos de ancoragem podem afetar as características e o funcionamento seguro do dispositivo. 9) Limite da carga de trabalho: 100 kg.

9) MODO DE POLIA.

Este modo permite a elevação ou transferência de uma carga de acordo com a norma EN 12278. **Atenção!** A utilização de cabos sob tensão/tirolesas não é abrangida pelas normas EN 12278 ou EN 17109 (Fig. 8.5): se utilizar estes cabos, verifique a compatibilidade do equipamento com a configuração de cabo, efetuando os testes necessários (por exemplo, tensão, inclinação, distância entre âncoras, etc.).

9.1 - Instalação. Carregue no botão de libertação e rode a placa lateral oscilante. Coloque a corda na roldana, como indicado (Fig. 8.1). Rode a placa lateral oscilante para a posição inicial, como indicado, até ouvir um som de encaixe, a indicar que está totalmente fechado (Fig. 8.2). Prenda um sistema de fixação compatível no furo específico para ligação (Fig. 8.3).

9.2 - Eficiência (Fig. 8). Na teoria, a força (F) necessária para levantar um peso (P) é igual ao próprio peso (F = P). Na prática, por outro lado, existe atrito e a força F é, de facto, muito superior: F = 1,1 P (no exemplo é utilizado o sistema

Cric); F = 2P (no exemplo é utilizado o sistema de fixação).

9.3 - Avisos. A tensão no ponto de fixação e noutros elementos do sistema pode aumentar consideravelmente devido aos movimentos mecânicos da carga durante a manobra: verifique a resistência geral do sistema.

10) MODO DE BRAÇADEIRA DE CABO/POLIA.

Este modo permite duas configurações de utilização diferentes, nas quais o dispositivo está numa posição fixa no cabo e permite a utilização da polia para criar um sistema de transporte. No que respeita à instalação, consulte os respetivos desenhos (Fig.9.1-9,3) e respeite as instruções indicadas nos parágrafos anteriores sobre a abertura/fecho do dispositivo.

10.1 - Configuração de ascensão. O equipamento, utilizado em combinação com um equipamento de descida de travagem automática, permite ao utilizador subir uma corda, criando um guincho que pode reduzir o esforço exigido pelo utilizador para subir a corda (Fig. 9.2).

10.2 - Configuração de transporte: sistema de apoio ou transporte simples. O equipamento, utilizado em combinação com um dispositivo de fixação/rapel ou um sistema de descida de travagem automática, permite o transporte de uma pessoa (Fig. 9.4) graças à vantagem mecânica obtida no que respeita à carga/pessoa. Esta manobra reduz o esforço necessário para ajudar a pessoa em dificuldade. O equipamento pode ser utilizado para criar sistemas de salvamento com uma vantagem mecânica mais elevada no caso de cargas mais pesadas.

Atenção! Avalie com atenção a resistência da corda e a quantidade de atrito durante as operações de salvamento; carga máxima do dispositivo: 4 kN (Fig. 9.4). **Atenção!** Evite absolutamente a utilização de uma corda de trabalho com um diâmetro que mantenha o came na posição aberta, causando assim interferência entre o came e a corda colocada na polia (Fig. 9.5).

11) MODO DE POLIA DE TRANSPORTE PARA AVANÇO/SALVAMENTO.

Este modo inclui duas configurações diferentes de utilização, nas quais a corda move-se facilmente através do dispositivo numa direção e é bloqueado na direção oposta. No que respeita à instalação, consulte os respetivos desenhos (Fig.10.4-12,1) e respeite as instruções indicadas nos parágrafos anteriores sobre a abertura/fecho do dispositivo. **Atenção!** Na configuração ascendente, o dispositivo foi testado para utilização com cordas $\varnothing \leq 11$ mm.

11.1 - Configuração de transporte. O equipamento permite a elevação direta de uma carga (Fig.10.6). **Atenção!** Este produto não é um dispositivo de segurança EN 15151 e não deve ser utilizado para fixar uma pessoa. Se necessário, é também possível libertar e baixar a carga, quer seja leve (Fig. 11.1) ou pesada (Fig.11.2), inserindo um sistema de fixação adicional. Em ambos os casos, antes de continuar a manobra, é necessário libertar o came da carga: 1) Puxe a corda livre e levante ligeiramente a carga; 2) Mantenha a carga nesta posição; 3) Com uma mão, puxe a corda de abertura do came e com a outra baixe lentamente a carga. **Atenção!** Quando baixar a carga, é necessário segurar sempre com uma mão a parte lateral da corda que não está ligada à carga (Fig. 11.3). **Atenção!** Se necessário, é possível prender um mosquetão de fixação automática para controlar a velocidade de descida.

11.2 - Configuração de ascensão. O equipamento permite o transporte (Fig. 13.3) ou o autossalvamento de uma pessoa (Fig. 13.1), por exemplo, na eventualidade de queda numa fenda. O equipamento pode ser utilizado também para criar sistemas de transporte (Fig. 14).

12) SÍMBOLOS.

Consulte a legenda nas instruções gerais (parágrafo 16): F1; F2; F3; F7; F9.

13) PEÇAS SOBRESSELENTES.

Este produto é compatível apenas com as peças sobresselentes e acessórios específicos listados a seguir: corda de abertura do came (Mod. cabo Cric).

Atenção! Esta peça sobresselente por si só não é um EPI. Para substituí-la, siga o procedimento indicado (Fig. 17): antes de utilizar o equipamento, certifique-se de que a corda foi instalada corretamente.

Instruktionsmanualen för enheten består av allmänna och specifika instruktioner. Båda ska läsas noggrant och förstås före användning. **Var uppmärksam på!** Detta blad utgör endast den specifika instruktionen.

SPECIFIKA INSTRUKTIONER.

Denna anteckning innehåller nödvändig information för korrekt användning av följande produkter: multifunktionell replämma för med integrerad remskiva för bergsklättring, tillgång till rep vid arbete och räddning.

1) ANVÄNDNINGSSOMRÅDE.

EN 12841:2006-B - System för repåtkomst / Anordning för repjustering typ B / Lina för uppstigning vid arbete. EN 567:2013 - Utrustning för bergsklättring: replämmor. EN 12278:2007 - Utrustning för bergsklättring: remskivor. Denna produkt är en personlig fallskyddsanordning (P.P.E.). Den är i överensstämmelse med förordningen (EU) 2016/425. **Var uppmärksam på!** Enligt EN 12841-standarderna för denna produkt ska indikationerna i standarden EN 365 respekteras (allmänna instruktioner / avsnitt 2.5). **Var uppmärksam på!** Enligt EN 12841-standard är en periodisk genomgående inspektion obligatorisk för produkten (allmänna instruktioner / punkt 8). **Livsfara!** Denna produkt är inte en fallskyddsanordning (EN 353-2 / EN 12841-A) och kan inte användas för självsäkrande vid klättring.

1.1 - Avsedd användning. Anordningen är utformad för att förhindra fall från höjd (EN 567 / EN 12841-B / EN 12278).

2) ANMÄLDA ORGAN.

Se bildförklaringen i de allmänna instruktionerna (punkt 9 / tabell D): M6; N1.

3) NOMENKLATUR (Figur 3).

A) Fast sidoplatå. B) Svängande sidoplatå. C) Låskam. D) Frigöringsknapp. E) Hål för anslutning. F) Lina för kamöppning. G) Linskiva. H) Skyddets frigöringsknapp.

3.1 - Huvudsakliga material. Se förklaringen i de allmänna instruktionerna (punkt 2,4): 1; 3; 7.

4) MÄRKNING.

Siffror/bokstäver utan bildtext. Se förklaringen i de allmänna instruktionerna (punkt 5).

4.1 - Allmänt (Figur 4). Indikationer: 1; 4; 6; 7; 8; 10; 11; 12; 15; 19; 30) Typer och diametrar av kompatibla rep; 31) Riktning på öppning; 32) Piktogram som indikerar att anordningen inkluderar remskivor monterade på kullager.

4.2 - Spårbarhet (Figur 4). Indikationer: T1; T3; T8; T9.

5) KOMPATIBILITET.

Produkten kan endast användas i kombination med CE-märkt utrustning.

5.1 - Selar. Produkten är kompatibel med arbetsseklar (EN 813, EN 361) när de används i enlighet med EN 12841 och med selar för bergsklättring (EN 12277) när den används när den används i enlighet med EN 567 och EN 12278.

5.2 - Rep / tillbehör till linor. Beroende på den lagstiftning som gäller kan utrustningen endast användas med de rep och/eller tillbehör till linor som anges i tabellen (Figur 2): EN 1891 semi-statisk kärnmantelrep (kärna + hölje), EN 892 dynamiska rep, EN 564 tillbehör till linor. För certifieringen enligt EN 12841-standarderna har följande rep använts: Patron 10 och Patron 12 (Teufelberger). **Var uppmärksam på!** Använd inte på ställinor eller flätade linor. **Var uppmärksam på!** I enlighet med EN 12841-B kan enheten kopplas till selens fästpunkt EN 813 med hjälp av en EN 354 lina och kompatibel EN 362 kontaktidon (Figur 7): maximal total längd = 1 m.

5.3 - Kontaktdon. Endast en EN 362-kontakt ska användas (obligatorisk för användning i enlighet med EN 12841) eller ett EN 12275-kontaktidon utrustad med en låsmekanism i hålet för anslutning och med maximal längd 110 mm. **Var uppmärksam på!** Säkerställ att kontaktidon som används tillåter enheten arbeta in-line (Figur 16.3) utan att hindra dess korrekta placering (Figur 16.4).

6) KONTROLLER.

Utöver kontrollerna som nämnts nedan, ska allmänna instruktionerna som anges följas (punkt 3). **Före varje användning, bekräfta att:** kammern roterar fritt, utan att fastna och kammens fjäder knapper den i repets låsningsläge; alla tändar på kammern är närvarande och utan några tecken på slitage; remskivan roterar fritt i båda riktningarna. **Under varje användning:** bekräfta alltid den korrekta placeringen av repet i enheten; anordningen och repet får inte luta sig mot eller komma i kontakt med skäreppor och nötande material (Figur 16.6-16.8); se till att enheten inte kommer i kontakt med väggen eller andra produkter (t.ex. kontaktidon, enheter etc.); undvik att ha slakt rep mellan ankaret och fästet på selen.

7) BRUKSANVISNING.

Enheten kan användas i flera lägen: 1) Uppstigning (Figur 5÷7); 2) Remskiva (Figur 8); 3) Replämma/remskiva (Figur 9); 4) Remskiva för inhalning för avlastning (Figur 10÷14).

7.1 - Varningar. 1) För användarens säkerhet är det viktigt att anordningen eller förankringspunkten alltid är korrekt positionerad och arbetet utförs på ett sådant sätt att risken för fall och fallhöjden minimeras. 2) Använd inte andra anslutningsmetoder för anordningen än de som anges.

8) UPPSTIGNINGSLÄGE.

Läget tillåter uppstigning med repet i enlighet med EN 567 / EN 12841-B (t.ex. uppstigning med rep vid repararbete - Figur 7).

8.1 - Installation. Tryck på frigöringsknappen och vrid den svängande sidoplatån enligt bilden (Figur 5.1÷5.2/5.8÷5.9). Håll repet lätt spänt med ena handen och under tiden placera anordningen bakom repet med den andra handen (Figur 5.3). Skjut enheten längs repet samtidigt som repet är i kontakt med låskammen, så att den öppnas (Figur 5.4) för att tillåta att repet kan sitta ordentligt inuti anordningen (Figur 5.5). Alternativt kan kammern öppnas med tummen innan man för in repet inuti anordningen (Figur 5.10÷5.11). Vrid tillbaka den svängande sidoplatån till dess utgångsläge, som visas, tills ett "klick" hörs - som indikerar att den är helt stängd (Figur 5.6-5.12-16.10). Säkra ett kompatibelt kontaktidon i det dedicerade hålet för anslutning (Figur 5.7-5.13). Utför slutligen ett funktionstest av anordningen för att bekräfta dess goda funktion och korrigera riktningen på monteringen för repet (Figur 5.14÷5.15). **Var uppmärksam på!** För att ta bort repet, öppna den svängande sidoplatån och vrid kammern med en tumme så att repet kan komma ut. Som alternativ, öppna den svängande sidoplatån och medan du håller repet något spänt, skjut och luta anordningen så att kammern öppnas och repet kommer ur sin plats.

8.2 - Använda. Anordningen är fri att röra sig uppåt och låser sig i det läge som den är placerad på (Figur 6.1). Var försiktig när du närmar dig ankare och/eller mellanankare. Under inga omständigheter ska anordningen användas i situationer med en potentiell fallfaktor större än 1 (Figur 16.2), dvs användaren ska - hela tiden - vara placerad under anordningen och/eller förankringspunkten (Figur 16.1). **Var uppmärksam på!** Ett fall med en fallfaktor större än 1 kan få repet att brista. **Var uppmärksam på!** När du stiger upp för ett vertikalt rep ska anordningen användas i kombination med en annan klämanordning på repet som är fäst vid selen.

8.3 - Släpp. Anordningen kan flyttas längs linan i motsatt riktning i förhållande till riktningen för användning: 1) Avlasta anordningen helt; 2) Lossa på låskammen från repet genom att dra i linan för kamöppning i den riktning som visas i figuren (Figur 6.2); 3) Skjut enheten längs linan samtidigt som du drar i linan för kamöppning enligt (Figur 6.2); 4) Släpp slutligen linan och sätt tillbaka anordningen under lasten. **Var uppmärksam på!** Dessa manövrer ska inte utföras när anordningen är under lasten (Figur 6.3).

8.4 - EN 12841-B varningar. 1) Den primära funktionen hos anordningar för linjustering av typ B är stigningen uppför arbetslinan; av denna anledning är det viktigt att de alltid används tillsammans med en anordning för linjustering av typ-A ansluten till en oberoende säkerhetslina. 2) Anordningar för repjustering är inte lämpliga för användning i ett fallskyddssystem. 3) När en justerbar förankringslina belastas med hela användarens vikt, blir den en arbetslina: för att säkerställa optimal säkerhet för användaren är det därför nödvändigt att en säkerhetslina också används. 4) Endast förankringspunkter som överensstämmer med EN 795-standarderna kan användas (minsta hållfasthet 12 kN eller 18 kN för icke-metalliska ankare) som inte har skarpa kanter. 5) Undvik överbelastning eller dynamisk belastning på enheten eftersom det kan skada ankarlinan. 6) Ankarlinans tekniska prestanda kan variera betydligt på grund av smuts, fukt, is, upprepad användning på samma sträcka: ta dig i akt, eftersom dessa förändringar i tillståndet kan påverka linans integritet och egenskaper för anordningens lås på repet. 7) Det finns inga begränsningar för ankarlinans lutning. Det rekommenderas dock att arbeta så vertikalt som möjligt med förankringspunkten för att begränsa risken för pendeleffekt. 8) Olika typer av ankarlinor kan påverka anordningens egenskaper och säker drift. 9) Gräns för arbetsbelastning: 100 kg.

9) LÄGE FÖR REMSKIVA.

Detta läge tillåter lyft eller överföring av en last i enlighet med EN 12278-standarderna. **Var uppmärksam på!** Användningen på spända höga linor / tyrolska traverser omfattas inte av standarderna EN 12278 eller EN 17109 (Figur 8.5): vid sådan användning, kontrollera utrustningens kompatibilitet med linuppsättningen genom att utföra nödvändiga tester (t.ex. spänning, lutning, avstånd mellan ankare, etc.).

9.1 - Installation. Tryck på frigöringsknappen och vrid den svängbara sidoplatån. Montera repet på linskivan enligt (Figuren 8.1). Vrid tillbaka den svängande sidoplatån till dess utgångsläge, som visas, tills ett "klick" hörs - som indikerar att den är helt stängd (Figur 8.2). Säkra ett kompatibelt kontaktidon genom det dedicerade hålet för anslutning (Figur 8.3).

9.2 - Effektivitet (Figur 8). Teoretiskt sett är den kraft (F) som krävs för att lyfta en vikt (P) lika med själva vikten (F = P). Å andra sidan, i den verkliga världen existerar friktioner och kraften F som krävs är faktiskt större: F = 1,1P (exempel med användning av Cric); F = 2P (exempel med kontaktidon).

9.3 - Varningar. Spänningen på förankringspunkten och på de andra elementen i systemet kan öka avsevärt på grund av lastens dynamiska rörelser under manövern: bekräfta systemets totala motstånd.

10) REPLÄMMA/LÄGET REMSKIVA.

Detta läge erbjuder två olika konfigurationer av användning, där enheten är i ett fast läge på linan och tillåter användning av remskivan för att skapa ett dragsystem. För installationen, följ de relevanta ritningarna (Figur 9.1-9.3) samtidigt som du följer anvisningarna i de föregående styckena för att öppna/stänga anordningen.

10.1 - Konfiguration för uppstigning. Utrustningen, som används i kombination med en självbromsande nedfirningsanordning, tillåter användaren att ta sig upp i ett rep, vilket skapar en hiss som kan minska ansträngningen som krävs av använ-

daren för att ta sig upp i repet (Figur 9.2).

10.2 - Konfiguration för inhalning: hjälpmedel eller enkla dragsystem. Utrustningen, som används i kombination med en självsäkrande /repanordning eller en självbromsande nedfyringsanordning, tillåter inhalning av en person (Figur 9.4) tack vare den mekaniska fördelen som erhålls med avseende på lasten/personen. Manövern minskar ansträngningen som krävs för att hjälpa personen i svårigheter. Utrustningen kan användas för att skapa räddningssystem med högre mekanisk fördel vid tyngre laster. **Var uppmärksam på!** Utvärdera noggrant linans styrka och mängden friktion under räddningsinsatserna; enhetens maximala belastning: 4 kN (Figur 9.4). **Var uppmärksam på!** Undvik absolut att använda en arbetslina med en diameter som håller kammen i öppet läge, vilket orsakar interferens mellan själva kammen och repet som placeras på remskivan (Figur 9.5).

11) LÅGET MED REMSKIVA FÖR INHALNING.

Detta läge erbjuder två olika konfigurationer för användning där repet kan fritt röra sig genom anordningen i en riktning och är låst i den motsatta. För installationen, följ de relevanta ritningarna (Figur 10.4-12.1) samtidigt som du följer anvisningarna i de föregående styckena för att öppna/stänga anordningen. **Var uppmärksam på!** I konfigurationen för uppstigning har anordningen testats för användning med rep $\varnothing \leq 11$ mm.

11.1 - Konfiguration för inhalning. Utrustningen tillåter direkt lyft av ett last (Figur 10.6). **Var uppmärksam på!** Produkten är inte en säkerhetsanordning enligt EN 15151 och bör ska användas för att säkra en person. Vid behov är det också möjligt att släppa och sänka lasten, oavsett om den är lätt (Figur 11.1) eller tung (Figur 11.2) genom att lägga till ett extra kontaktdon. I båda fallen är det nödvändigt att frigöra kammen från lasten, innan man fortsätter med manövern: 1) Dra i det fria repet och lyft lätt lasten; 2) Håll lasten på plats; 3) Dra i linan för kamöppning med ena handen och sänk långsamt ned lasten med den andra.

Var uppmärksam på! När du sänker lasten är det nödvändigt att hela tiden hålla den sida av repet som inte är ansluten till lasten med en hand (Figur 11.3). **Var uppmärksam på!** Om så skulle behövas går det att knyta en prusiknop för att styra sänkingshastigheten.

11.2 - Konfiguration för uppstigning. Utrustningen tillåter inhalning (Figur 13.3) eller självräddning av en person (Figur 13.1), till exempel vid fall i en springa. Utrustningen kan också användas för att skapa dragsystem (Figur 14).

12) SYMBOLER.

Se förklaringen i de allmänna instruktionerna (punkt 16): F1; F2; F3; F7; F9.

13) RESERVDELAR.

Produkten är endast kompatibel med reservdelarna och specifika tillbehör som listas nedan: lina för kamöppning (Mod. Cric lina). **Var uppmärksam på!** Reservdelen i sig utgör inte en personlig skyddsutrustning. För att byta ut den, följ proceduren som visas (Figur 17): innan du använder utrustningen, se till att linan har installerats korrekt.

Tämän laitteen käyttöohje koostuu yleisistä ohjeista ja laitteen erityisohjeista, jotka molemmat on luettava huolellisesti ja ymmärrettävä ennen käyttöä. **Huomio!** Tämä lehtinen sisältää vain erityisohjeet.

ERITYISOHJEET CRIC.

Tämä huomautus sisältää tarvittavat tiedot seuraavan tuotteen oikeaa käyttöä varten: monikäyttöinen köysikiinnitin, jossa on integroitu hihnapyörä vuorikiipeilyyn, köysiyöhön ja pelastustöihin.

1) SOVELTAMISALA.

EN 12841:2006-B - Köysipääsijärjestelmä / köyden säätölaite tyyppi B / työköyden nousulaite. EN 567:2013 - Vuorikiipeilyvarusteet: köysilukot. EN 12278:200Z - Vuorikiipeilyvarusteet: nostotaljat. Tämä tuote on henkilösuojain. Se on asetuksen (EU) 2016/425 mukainen. **Huomio!** Standardin EN 12841 mukaan tämän tuotteen kanssa on noudatettava standardin EN 365 ohjeita (yleiset ohjeet / kappale 2.5). **Huomio!** Standardin EN 12841 standardi tälle tuotteelle edellytetään perusteellista määräaikaistarkistusta (yleiset ohjeet / kappale 8). **Hengenvaar!** Tämä tuote ei ole putoamisen pysäytyslaite (EN 353-2 / EN 12841-A), eikä sitä voi käyttää kiipeilyn aikana itsestään kiinnittymiseen.

1.1 - **Käyttötarkoitukset.** Laite on suunniteltu korkealta putoamisen estämiseen (EN 567 / EN 12841-B / EN 12278).

2) ILMOITETUT LAITOKSET.

Lue yleisten ohjeiden selite (kohdan 9 taulukko D): M6; N1.

3) NIMIKKEISTÖ (Kuva 3).

A) Kiinteä sivulevy. B) Kääntyvä sivulevy. C) Lukitusnokka. D) Vapautuspainike. E) Liitäntäreikä. F) Nokan avausnaru. G) Kiekko. H) Vapautuspainikkeen suojus.

3.1 - **Päämaterialit.** Lue yleisten ohjeiden selite (kappale 2.4): 1; 3; 7.

4) MERKINTÄ.

Numerot/kirjaimet ilman selitettä: lue yleisten ohjeiden selite (kappale 5).

4.1 - **Yleistä** (Kuva 4). Merkinnät: 1; 4; 6; 7; 8; 10; 11; 12; 15; 19; 30) Yhteensopivien köysien tyypit ja halkaisijat; 31) Avautumissuunta; 32) Piktogrammi, joka osoittaa, että laitteessa on kuulalaakereilla varustettuja hihnapyöriä.

4.2 - **Jäljitettävyys** (Kuva 4). Merkinnät: T1; T3; T8; T9.

5) YHTEENSOPIVUUS.

Tätä tuotetta saa käyttää vain yhdessä CE-merkittyjen laitteiden kanssa.

5.1 - **Valjaat.** Tämä tuote on yhteensopiva työvaljaiden (EN 813, EN 361) kanssa, kun sitä käytetään standardin EN 12841 mukaisesti, ja vuorikiipeilyvaljaiden (EN 12277) kanssa, kun sitä käytetään standardien EN 567 ja EN 12278 mukaisesti.

5.2 - **Köydet / lisävarusteena käytettävät narut.** Laitetta voidaan käyttää vain taulukossa (kuva 2) lueteltujen köysien ja/tai lisävarusteena käytettävien köysien kanssa asiaa koskevan lainsäädännön mukaan: EN 1891 puolistaattiset kernmantle-köydet (ydin + vaippa), EN 892 dynaamiset köydet, EN 564 apuköydet. EN 12841 -standardin mukaisessa sertifioinnissa on käytetty seuraavia köysiä: Patron 10 ja Patron 12 (Teufelberger). **Huomio!** Ei saa käyttää vaijerissa tai punotuissa köysissä. **Huomio!** EN 12841-B -standardin mukaisesti laite voidaan liittää valjaiden EN 813 -kiinnityspisteeseen käyttämällä EN 354 -vaijeria ja yhteensopivia EN 362 -liittimiä (kuva 7); kokonaispituus enintään 1 m.

5.3 - **Liitin.** Käytä ainoastaan EN 362 -liittintä (pakollinen EN 12841 -standardin mukaisessa käytössä) tai EN 12275 -liittintä, joka on varustettu liitäntäaukossa olevalla lukitusportilla ja jonka enimmäispituus on 110 mm **Huomio!** Varmista, että käytössä oleva liitin mahdollistaa laitteen toimimisen rivissä (kuva 16.3) estämättä sen oikeaa asentoa (kuva 16.4).

6) TARKISTUKSET.

Noudata seuraavien tarkistusten lisäksi yleisessä ohjeissa annettuja ohjeita (kappale 3). **Tarkista ennen jokaista käyttökertaa, että:** nokka pyörii vapaasti, ilman juumiutumista ja että nokan jousi napsahtaa sen köyden lukitusasentoon; kaikki nokan hampaat ovat paikoillaan eikä niissä ole merkkejä kulumisesta; hihnapyörä pyörii vapaasti molempiin suuntiin. **Jokaisen käyttökerran aikana:** tarkista aina köyden oikea sijainti laitteen sisällä; laite ja köysi eivät saa nojata leikkaaviin reunoihin tai hankaaviin materiaaleihin tai joutua kosketuksiin niiden kanssa (kuva 16.6-16.8); varmista, että köysi on aina kireällä, jotta vältetään mahdolliset vapaapudotukset; vältä löysää köyttä ankkurin ja valjaiden kiinnityspisteen välillä.

7) KÄYTTÖOHJEET.

Tätä laitetta voidaan käyttää useissa eri tiloissa: 1) Nousulaite (kuva 5÷7); 2) hihnapyörä (kuva 8); 3) köysikiinnitin/ hihnapyörä (kuva 9); 4) Progress-kiinnittimen vetohihnapyörä (kuva 10÷14).

7.1 - **Varoitukset.** 1) Käyttäjän turvallisuuden kannalta on olennaista, että laite tai kiinnityspiste sijoitetaan aina oikein ja työ suoritetaan siten, että putoamisvaara ja putoamiskorkeus ovat mahdollisimman pienet. 2) Älä käytä muita kuin ilmoitettuja laitteen liitäntätapoja.

8) NOUSUTILA.

Tämä tila mahdollistaa köyden nousun EN 567 / EN 12841-B -standardien mukaisesti (esim. köyden nousu köysityössä - kuva 7).

8.1 - **Asennus.** Paina vapautuspainiketta ja käännä kääntyvää sivulevyä kuvan mukaisesti (Kuva 5.1÷5.2/5.8÷5.9). Pidä toisella kädellä köyttä hieman kireällä

ja aseta samalla toisella kädellä laite köyden taakse (kuva 5.3). Työnnä laitetta köyttä pitkin pitäen köysi kosketuksissa lukitusnokka, jotta laite aukeaa (kuva 5.4) ja köysi pääsee kunnolla laitteen sisään (kuva 5.5). Vaihtoehtoisesti nokka voidaan avata peukalolla, ennen kuin köysi työnnetään laitteeseen (kuva 5.10-5.11). Käännä kääntyvää sivulevyä takaisin alkuasentoonsa kuvan mukaisesti, kunnes kuuluu "naksahdus", joka osoittaa, että se on täysin kiinni (kuva 5.6-5.12-16.10). Kiinnitä yhteensopiva liitin liitäntää varten varattuun reikään (kuva 5.7-5.13). Suorita lopuksi laitteelle toimintatesti, jolla varmistetaan sen hyvä toiminta ja köyden oikea asennussuunta (kuva 5.14-5.15). **Huomio!** Irrota köysi avaamalla kääntyvä sivulevy ja kääntämällä peukalolla nokkaa niin, että köysi pääsee ulos. Vaihtoehtoisesti voit avata kääntyvän sivulevyn ja työntää ja kallistaa laitetta hieman kireällä köydestä pitäen, jotta nokka aukeaa ja köysi irtoaa paikaltaan.

8.2 - **Käyttö.** Laite liikkuu vapaasti ylöspäin ja lukiutu asentoon, johon se on asetettu (kuva 6.1). Ole varovainen läheisyydessä ankkureita ja/tai väliankkureita. Laitetta ei saa missään tapauksessa käyttää tilanteissa, joissa mahdollinen putoamistekijä on yli 1 (kuva 16.2), eli käyttäjän on aina oltava laitteen ja/tai kiinnityspisteen alapuolella (kuva 16.1). **Huomio!** Putoaminen, jonka putoamistekijä on suurempi kuin 1, voi aiheuttaa köyden katkeamisen. Huomio! Pystysuoraa köyttä pitkin noustessa laitetta on käytettävä yhdessä toisen valjaisiin kiinnitetyn köyden kiinnityslaitteen kanssa.

8.3 - **Vapauttaminen.** Laitetta voidaan siirtää linjaa pitkin vastakkaiseen suuntaan käyttösuuntaan nähden: 1) Pura laite kokonaan. 2) Irrota lukitusnokka köydestä vetämällä nokan avausnarusta kuvan osoittamaan suuntaan (kuva 6.2). 3) Liu'uta laitetta köyttä pitkin vetämällä nokan avausnarusta kuvan osoittamalla tavalla (kuva 6.2). 4) Päästä lopuksi naru irti ja aseta laite takaisin kuorman alle. **Huomio!** Älä tee näitä liikkeitä, kun laite on kuormittuna (kuva 6.3).

8.4 - **EN 12841-B varoitukset.** 1) B-typin köydensäätölaitteiden ensisijainen tehtävä on eteneminen työhossassa ylöspäin; tästä syystä on tärkeää, että niitä käytetään aina yhdessä A-typin köydensäätölaitteen kanssa, joka on liitetty itsenäiseen turvaköyteen. 2) Köyden säätölaitteet eivät sovellu käytettäväksi putoamisenestöjärjestelmässä. 3) Kun säädettyä ankkuriköyttä kuormitetaan käyttäjän koko painolla, siitä tulee työköysi: käyttäjän parhaan mahdollisuuden turvallisuu den varmistamiseksi on siksi tarpeen käyttää myös turvaköyttä. 4) Vain standardin EN 795 mukaisia kiinnityspisteitä voidaan käyttää (vähimmäislujuus 12 kN tai 18 kN ei-metallisille kiinnityspisteille), joissa ei ole teräviä reunoja. 5) Vältä laitteen ylikuormitusta tai dynaamista kuormitusta, koska se voi vahingoittaa ankkuriköyttä. 6) Ankkuriköyden tekniset ominaisuudet voivat vaihdella huomattavasti lian, kosteuden, jään ja toistuvan käytön vuoksi samalla osuudella: varo, koska nämä olosuhteiden muutokset voivat vaikuttaa köyden eheyteen ja laitteen lukituskykyyn köydessä. 7) Ankkuriköyden kallistukselle ei ole rajoituksia. On kuitenkin suositeltavaa työskennellä kiinnityspisteen kanssa mahdollisimman pystysuorassa, jotta heilurivaikutuksen riski olisi mahdollisimman pieni. 8) Erilaiset ankkuriköydet voivat vaikuttaa laitteen ominaisuuksiin ja turvalliseen toimintaan. 9) Käyttökuormitusraja: 100 kg.

9) VETOPYÖRÄTILA.

Tämä tila mahdollistaa kuorman nostamisen tai siirtämisen standardin EN 12278 mukaisesti. **Huomio!** Standardit EN 12278 ja EN 17109 eivät koske käyttöä kiristetyillä korkeilla köysillä tai tiralilaisilla traverseilla (kuva 8.5): tällaisessa käytössä on tarkistettava laitteiden yhteensopivuus köysirakenteen kanssa tekemällä tarvittavat testit (esim. kireys, kaltevuus, ankkureiden välinen etäisyys jne.).

9.1 - **Asennus.** Paina vapautuspainiketta ja käännä kääntyvää sivulevyä. Asenna köysi vaijeriin kuvan mukaisesti (kuva 8.1). Käännä kääntyvää sivulevyä takaisin alkuasentoonsa kuvan mukaisesti, kunnes kuuluu "naksahdus", joka osoittaa, että se on täysin kiinni (kuva 8.2). Kiinnitä yhteensopiva liitin liitäntää varten varattuun reikään (kuva 8.3).

9.2 - **Tehokkuus** (Kuva 8). Teoriassa painon (P) nostamiseen tarvittava voima (F) on yhtä suuri kuin itse paino (F = P). Toisaalta todellisessa maailmassa on kiitkaa, ja tarvittava voima F on itse asiassa suurempi: F = 1,1P (esimerkki Cricin avulla); F = 2P (esimerkki liittimen avulla).

9.3 - **Varoitukset.** Kiinnityspisteeseen ja järjestelmän muihin osiin kohdistuva rasitus voi kasvaa huomattavasti kuorman dynaamisten liikkeiden vuoksi manöoverin aikana; tarkista järjestelmän kokonaiskestävyys.

10) KÖYSIKIINNIKE/VETOPYÖRÄTILA.

Tämä tila tarjoaa kaksi eri käyttömuotoa, joissa laite on kiinteässä asennossa linjalla ja joissa se mahdollistaa hihnapyörän käytön vetojärjestelmän luomiseksi. Noudata asennuksessa asiaa koskevia piirustuksia (kuvat 9.1-9.3) ja noudata edellisissä kohdissa annettuja ohjeita laitteen avamisesta/sulkemisesta.

10.1 - **Nousun kokoonpano.** Yhdessä itsejarruttavan laskeutumislaitteen kanssa käytettävän laitteen avulla käyttäjä voi nousta köyttä ylös, jolloin syntyy nostolaite, joka voi vähentää käyttäjän köyden nousun tarvitsemää voimaa (kuva 9.2).

10.2 - **Vetokokoonpano.** Tuki tai yksinkertaiset vetojärjestelmät. Varuste, jota käytetään yhdessä varmistus/kiinnityslaitteen tai itsejarruttavan laskeutumislaitteen kanssa, mahdollistaa henkilön vetämisen (kuva 9.4) kuormaam/henkilön nähden saavutetun mekaanisen edun ansiosta. Tämä manööveri vähentää vaikeuksissa olevan henkilön auttamiseen tarvittavaa voimaa. Laitteita voidaan käyttää sellaisen pelastusjärjestelmien luomiseen, joilla on suurempi mekaaninen etu raskaampien kuormien tapauksessa. **Huomio!** Arvioi huolellisesti köyden lujuus ja kiikan

määrä pelastustoimien aikana; laitteen enimmäiskuorma: 4 kN (kuva 9.4). **Huomio!** Vältä ehdottomasti käyttämästä halkaisijaltaan sellaista työköyttä, joka pitää nokan avoimessa asennossa ja aiheuttaa siten häiriöitä itse nokan ja hihnapyörälle asetetun köyden välille (kuva 9.5).

11) EDISTYKSEN VARMISTUS VETOPYÖRÄTILASSA.

Tämä tila tarjoaa kaksi erilaista käyttömuotoa, joissa köysi liikkuu vapaasti laitteen läpi yhteen suuntaan ja on lukittu toiseen suuntaan. Noudata asennuksessa asiaa koskevia piirustuksia (kuva 10.4-12.1) ja noudata edellisissä kohdissa annettuja ohjeita laitteen avaamisesta/sulkemisesta. **Huomio!** Nousukäytössä laite on testattu käytettäväksi $\varnothing \leq 11$ mm:n köysien kanssa.

11.1 - Vetokokoonpano. Laite mahdollistaa kuorman suoran nostamisen (kuva 10.6). **Huomio!** Tämä tuote ei ole EN 15151 -standardin mukainen varmistuslaite, eikä sitä saa käyttää henkilön varmistamiseen. Tarvittaessa on myös mahdollista vapauttaa ja laskea kuorma, olipa se sitten kevyt (kuva 11.1) tai raskas (kuva 11.2), asettamalla lisäliitin. Molemmissa tapauksissa nokka on vapautettava kuormasta ennen manööverin suorittamista: 1) Vedä vapaasta köydestä ja nosta kuormaa hieman. 2) Pidä kuormaa paikallaan. 3) Vedä toisella kädellä nokka-avausnarusta ja laske kuormaa hitaasti toisella kädellä. **Huomio!** Kuormaa laskettaessa on aina pidettävä toisella kädellä kiinni köyden siitä sivusta, jota ei ole liitetty kuormaan (kuva 11.3). **Huomio!** Tarvittaessa on mahdollista kytkeä kiikavetolaite, jolla voidaan säätää laskunopeutta.

11.2 - Nousun kokoonpano. Varusteet mahdollistavat henkilön vetämisen (kuva 13.3) tai itsepelastautumisen (kuva 13.1), jos henkilö esimerkiksi putoaa railoon. Laitteita voidaan käyttää myös vetojärjestelmien luomiseen (kuva 14).

12) SYMBOLIT.

Lue yleisten ohjeiden kuvateksti (kappale 16): F1; F2; F3; F7; F9.

13) VARAOSAT.

Tämä tuote on yhteensopiva vain alla lueteltujen varaosien ja erityistarvikkeiden kanssa: nokka-avausnaru (Mod. Cric Cord). **Huomio!** Tämä varaosa ei itsessään ole henkilönsuojain. Jos haluat vaihtaa sen, toimi seuraavasti (kuva 17): Varmista ennen laitteen käyttöä, että johto on asennettu oikein.

Bruksinstruksjonene for denne enheten består av en generell og en spesifikk instruksjon, og begge må leses nøye før bruk. **Merk!** Denne brosjyren viser kun den spesifikke instruksjonen.

SPESIFIKKE INSTRUKSJONER CRIC.

Denne merknaden gir nødvendig informasjon for riktig bruk av følgende produkt(er): Multifunksjonell tauklemme med integrert trinse for fjellklating, tauilgangsarbeid og redning.

1) BRUKSOMRÅDE.

EN 12841:2006-B - Tauilgangssystem/taujusteringsanordning av type B/ arbeidslinjeoppstigning. EN 567:2013 - Fjellklatingssystem: tauklemmer. EN 12278:200Z - Fjellklatingssystem: trinser. Dette produktet er en personlig beskyttelsesanordning (PPE). Den er i samsvar med forordning (EU) 2016/425. **Merk!** I henhold til EN 12841-standardene må indikasjonene i standarden EN 365 overholdes for dette produktet (generelle instruksjoner / punkt 2.5). **Merk!** I henhold til EN 12841-standard er en regelmessig grundig inspeksjon obligatorisk for dette produktet (generell informasjon / avsnitt 8). **Livsfare!** Dette produktet er ikke en fallsikring (EN 353-2 / EN 12841-A) og kan ikke brukes til selvsikring ved klating.

1.1 - Bruksområder. Enheten brukes til fallsikring fra høyden (EN 567 / EN 12841-B / EN 12278).

2) KONTROLLORGANER.

Se forklaringen i de generelle instruksjonene (avsnitt 9 / tabell D): M6; N1.

3) NOMENKLATUR (Fig.3).

A) Fast sideplate. B) Svingende sideplate. C) Spennkobling. D) Slipp knapp. E) Hull for tilkobling. F) Snor for å åpne kammene. G) skive. H) Slipp knappbeskyttelsen.

3.1 - Hovedmaterialer. Se forklaringen i de generelle instruksjonene (punkt 2.4): 1; 3; 7.

4) MERKING.

Tall/bokstaver uten bildetekst: se forklaringen i de generelle instruksjonene (punkt 5).

4.1 - Generelt (fig.3). Indikasjoner: 1; 4; 6; 7; 8; 10; 11; 12; femten; 19; 30) typer og diametre av kompatible tau; 31) åpningsretning; 32) Piktogram som indikerer at enheten inneholder trinser med kulelager.

4.2 - Sporbarhet (Fig.4). Indikasjoner: T1; T3; T8; T9.

5) KOMPATIBILITET.

Dette produktet kan kun brukes i kombinasjon med CE-merket enhet.

5.1 - Selser. Dette produktet er kompatibelt med arbeidsseler (EN 813, EN 361) når det brukes i samsvar med EN 12841 og med fjellklatingsseler (EN 12277) når det brukes i samsvar med EN 567 og EN 12278.

5.2 - Tau / tilbehørssnorer. Avhengig av den respektive lovgivningen, kan enheten kun brukes med tauene og/eller ledningene som er oppført i tabellen (fig.2): EN 1891 semi-statistiske kjernemantel tau (kjerne + kappel), EN 892 dynamiske tau, EN 564 tilbehørssnorer. Følgende tau ble brukt for sertifisering i henhold til EN 12841-standardene: Patron 10 og Patron 12 (Teufelberger). **Merk!** Må ikke brukes på ståltau eller flettet tau. **Merk!** I henhold til EN 12841-B kan enheten kobles til EN 813 fallsikringspunktet på helkroppsselen (fig. 7) ved hjelp av en EN 354-snor og kompatible EN 362-koblinger (fig. 7): maksimal total lengde = 1 m.

5.3 - Kobling. Bruk kun en EN 362-plugg (obligatorisk for bruk i henhold til EN 12841) eller en EN 12275-plugg utstyrt med en låselås i portåpningen og en maksimal lengde på 110 mm. OBS! Pass på at kontakten som brukes lar enheten jobbe på linje (fig. 16.3) uten å forstyrre dens korrekte plassering (fig. 16.4).

6) KONTROLLER.

I tillegg til kontrollene som er angitt nedenfor, må du følge indikasjonene gitt i de generelle instruksjonene (punkt 3). Før hver bruk, kontroller at: kammen roterer fritt uten å låse seg og kammens fjær låser den i taulåseposisjon; alle tenner på kammen er tilstede og uten tegn på slitasje; Remskiven roterer fritt i begge retninger. Ved hver bruk: Sjekk alltid riktig plassering av tauet inne i enheten; enheten og tauet må ikke lene seg mot eller komme i kontakt med skarpe kanter og slitende materialer (fig. 16.6-16.8); Pass på at tauet alltid er stramt for å unngå mulig fritt fall. Unngå et slakk tau mellom ankeret og selefestet.

7) BRUKSINSTRUKSJONER.

Denne enheten kan brukes i flere moduser: 1) Ascender (fig.5÷7); 2) Remskive (fig. 8); 3) Tauklemme/trinse (fig.9); 4) trekkskive med fremdriftsdeteksjon (fig.10÷14).

7.1 - Advarsler. 1) Det er viktig for sikkerheten til brukeren at innretningen eller forankringspunktet alltid er riktig plassert og at arbeidet utføres på en slik måte at faren for fall og fallhøyden minimeres. 2) Ikke bruk andre tilkoblingsmetoder enn de som er spesifisert.

8) STEGEMODUS.

Denne modusen muliggjør tauoppstigning i henhold til EN 567 / EN 12841-B (f.eks. tauoppstigning i tauilgangsarbeid - Fig. 7).

8.1 - Montering. Trykk på utløserknappen og roter den svingbare sideplaten som vist (fig.5.1÷5.2/5.8÷5.9). Hold tauet litt stramt med den ene hånden og før enheten bak tauet med den andre hånden (fig.5.3). Skyv enheten langs tauet mens du holder tauet i kontakt med låsekammen for å åpne det (fig 5.4) for å la tauet sitte ordentlig i enheten (fig 5.5). Alternativt kan kammen åpnes med

tommelen før du setter tauet inn i enheten (fig.5.10÷5.11). Roter det svingbare sidepanelet tilbake til sin opprinnelige posisjon som vist til du hører et "klikk" som indikerer at det er helt lukket (fig 5.6-5.12-16.10). Fest en kompatibel kobling i hullet for koblingen (fig. 5.7-5.13). Utfør til slutt en funksjonstest av enheten for å kontrollere at den fungerer som den skal og at kabelen er installert i riktig retning (fig.5.14÷5.15). **Merk!** For å fjerne tauet, åpne den svingbare sideplaten og bruk tommelen til å rotere kammen slik at tauet kommer ut. Alternativt kan du åpne den svingbare sideplaten og, mens du holder tauet litt stramt, skyv og vipp enheten for å åpne kammen og smekke tauet ut av posisjon.

8.2 - Bruk. Enheten kan beveges fritt opp og låses i posisjonen den er plassert på (fig. 6.1). Vær forsiktig når du nærmer deg ankere og/eller mellomankere. Apparatet skal under ingen omstendigheter brukes i situasjoner med en potensiell fallfaktor større enn 1 (Fig.16.2), dvs. at brukeren må være under enheten og/eller ankerpunktet til enhver tid (Fig. 16.1). **Merk!** Et fall med en fallfaktor større enn 1 kan resultere i et taubrudd. **Merk!** Når du stiger opp i et vertikalt tau, må enheten brukes i kombinasjon med en annen festeordning for tau som er festet til selen.

8.3 - Slipp. Enheten kan flyttes langs linjen i motsatt retning av bruksretningen: 1) Tam enheten helt ut; 2) Løse låsekammen fra tauet ved å trekke kamåpnings-snoren i retningen vist på figuren (fig.6.2); 3) Skyv enheten langs linjen mens du drar i kamåpnings-snoren som vist (fig 6.2); 4) Til slutt slipper du kabelen og setter enheten under belastning igjen. **Merk!** Ikke utfør disse manøvrene når enheten er under belastning (fig.6.3).

8.4 - EN 12841-B advarsler. 1) Hovedfunksjonen til Type B taujusteringer er progresjon på arbeidslinjen; Av denne grunn er det viktig at de alltid brukes sammen med en type A taujustering koblet til en uavhengig sikkerhetsline. 2) Taujusteringsanordninger er ikke egnet for bruk i et fallsikringsystem. 3) Når en justerbar ankerline bærer brukers fulle vekt, blir den en arbeidslinje; derfor, for å garantere optimal sikkerhet for brukeren, er det nødvendig at en sikkerhetsline også brukes. 4) Kun forankringspunkter som overholder EN 795-standard (minimumstyrke 12 kN eller 18 kN for ikke-metalliske ankere) som ikke har skarpe kanter kan brukes. 5) Unngå overbelastning eller dynamisk belastning av enheten, da dette kan skade ankerlinjen. 6) De tekniske ytelsene til ankerlinjen kan variere betydelig på grunn av skitt, fuktighet, is og gjentatt bruk på samme strekning; vær forsiktig da disse tilstandsendingene kan påvirke linens integritet og låseytelsen til enheten tauet. 7) Det er ingen begrensninger på ankertauets helning. Det anbefales likevel å jobbe så vertikalt som mulig med forankringspunktet for å begrense faren for pende-effekt. 8) Ulike typer ankerliner kan påvirke egenskapene og sikker drift av enheten. 9) Arbeidsbelastningsgrense: 100 kg.

9) TRIMSMODUS.

Denne modusen lar en last løftes eller flyttes i samsvar med EN 12278-standard. **Merk!** Bruk på oppspente highlines/Tiroler-traverser dekkes ikke av EN 12278- eller EN 17109-standardene (Fig.8.5): Ved slik bruk, kontroller kompatibiliteten til utstyret med linjekonstruksjonen ved å utføre de nødvendige testene (B. Spenning, helning, ankeravstand osv.).

9.1 - Installasjon. Trykk på utløserknappen og roter den svingbare sideplaten. Installer tauet til skiven som vist (fig.8.1). Roter det svingbare sidepanelet tilbake til sin opprinnelige posisjon som vist til du hører et "klikk" som indikerer at det er helt lukket (fig.8.2). Fest en kompatibel kobling gjennom det angitte koblingshullet (fig. 8.3).

9.2 - Effektivitet (fig.8). I teorien er kraften (F) som kreves for å løfte en vekt (P) lik selve vekten (F = P). I den virkelige verden, derimot, er det friksjon og den nødvendige kraften F er faktisk større: F = 1,1P (eksempel med Cric); F = 2P (eksempel med kobling).

9.3 - Advarsler. Spenningen på forankringspunktet og andre elementer i systemet kan øke betydelig på grunn av de dynamiske bevegelsene til lasten under manøveren: sjekk den generelle styrken til systemet.

10) TAUKLEME/TRESSEMODUS.

Denne modusen tilbyr to forskjellige brukskonfigurasjoner der enheten er i en fast posisjon på linjen og tillater bruk av remskiven for å lage et trekkssystem. Følg de tilhørende tegningene (fig.9.1-9.3) for installasjon, følg instruksjonene i de foregående avsnittene for åpning/lukking av enheten.

10.1 - Stigende konfigurasjon. Utstyr brukt i kombinasjon med en selvbremsende descender lar brukeren gå opp i et tau, og skaper en talje som kan redusere innsatsen som kreves av brukeren for å gå opp et tau (fig 9.2).

10.2 - Togkonfigurasjon: Hjelpe- eller enkle togsystemer. Utstyret som brukes i kombinasjon med en sikrings-/rappelanordning eller en selvbremsende descender gjør at en person kan trekkes opp (fig. 9.4) takket være den mekaniske fordelens som oppnås i forhold til lasten/personen. Denne manøveren reduserer innsatsen som kreves for å hjelpe personen i trøbbel. Utstyret kan brukes til å lage redningssystemer med høyere mekanisk fordel ved tyngre belastning. **Merk!** Evaluér nøye linjestyrke og friksjon under redningsoperasjoner, maksimal belastning av enheten: 4 kN (fig. 9.4). **Merk!** Unngå uansett å bruke et arbeidstau med en diameter som holder kammen i åpen posisjon, og dermed forårsaker interferens mellom selve kammen og tauet lagt på remskiven (fig. 9.5).

11) FREMGANGSMÅTE FANGST TRANSPORTTRIMSMODUS.

Denne modusen tilbyr to forskjellige brukskonfigurasjoner der tauet er fritt til å bevege seg gjennom enheten i én retning og blokkert i den andre retningen. For

installasjonen, følg de tilhørende tegningene (fig. 10.4-12.1), og følg instruksjonene i de foregående avsnittene for åpning/lukking av enheten. **Merk!** Loppstigningskonfigurasjonen er enheten testet for bruk med tau $\varnothing \leq 11$ mm.

11.1 - Taukonfigurasjon. Utstyret gjør at en last kan løftes direkte (fig.10.6).

Merk! Dette produktet er ikke en sikringsanordning i henhold til EN 15151 og skal ikke brukes til å sikre en person. Om nødvendig er det også mulig å frigjøre og senke lasten, enten den er lett (fig. 11.1) eller tung (fig. 11.2), ved å sette inn en ekstra kontakt. I begge tilfeller, før manøvrering, må kammen løsnes fra lasten: 1) Trekk i det frie tauet og løft lasten litt; 2) hold lasten på plass; 3) Trekk i kamåpningsnoren med den ene hånden og senk lasten sakte med den andre.

Merk! Ved senking av lasten skal siden av tauet som ikke er koblet til lasten alltid holdes med én hånd (fig. 11.3). **Merk!** Ved behov er det mulig å montere en friksjonsclutch for å kontrollere senkehastigheten.

11.2 - Stigende konfigurasjon. Utstyret gjør at en person kan trekkes opp (fig. 13.3) eller selvberges (fig. 13.1), for eksempel hvis de faller ned i en sprekk. Utstyret kan også brukes til å lage transportsystemer (fig. 14).

12) SYMBOLER.

Se forklaringen i de generelle instruksjonene (punkt 16): F1; F2; F3; F7; F9.

13) RESERVEDELER.

Dette produktet er kun kompatibelt med reservedelene og spesifikt tilbehør som er oppført nedenfor: Kamåpningsledning (mod. cric ledning). **Merk!** Denne reservedelen alene utgjør ikke PPE. For å erstatte den, fortsett som vist (fig. 17): Før du bruker enheten, sørg for at kabelen er riktig installert.

Brugsanvisningen til denne enhed består af generelle og specifikke instruktioner, begge skal læses omhyggeligt og forstås før brug. **Opmærksomhed!** Denne folde viser kun den specifikke instruktion.

SPECIFIKKE INSTRUKTIONER CRIC.

Denne note indeholder de nødvendige oplysninger for korrekt brug af følgende produkt(er): multifunktionel rebklemme med integreret remskive til bjergbestigning, rebadgangsarbejde og redning.

1) ANVENDELSESOMRÅDE.

EN 12841:2006-B - Rebadgangssystem / Rebjusteringsanordning type B / Arbejdslinje ascender. EN 567:2013 - Bjergbestigningsudstyr: reb klemmer. EN 12278:200Z - Bjergbestigningsudstyr: remskiver. Dette produkt er en personlig beskyttelsesanordning (P.P.E.). Den er i overensstemmelse med forordningen (EU) 2016/425. **Opmærksomhed!** I henhold til EN 12841-standardens skal indikationerne for standarden EN 365 for dette produkt overholdes (generelle instruktioner / afsnit 2.5). **Opmærksomhed!** I henhold til EN 12841 standard er der for dette produkt obligatorisk periodisk grundig inspektion (generelle instruktioner / afsnit 8). **Fare for døden!** Dette produkt er ikke en faldsikringsanordning (EN 353-2 / EN 12841-A) og kan ikke bruges til selvlægning ved klättring.

1.1 - Tilsigtede anvendelser. Enheden er designet til forebyggelse mod fald fra højden (EN 567 / EN 12841-B / EN 12278).

2) BEMYNDIGEDE ORGANER.

Se forklaringen i de generelle instruktioner (afsnit 9 / tabel D): M6; N1.

3) NOMENKLATUR (Fig.3).

A) Fast sideplade. B) Svingende sideplade. C) Låsning af cam. D) Knappen Slip. E) Hul til tilslutning. F) Ledning til åbning af kamera. G) Skær. H) Slip knapbeskyttelse.

3.1 - Hovedmaterialer. Se forklaringen i de generelle instruktioner (punkt 2.4): 1; 3; 7;

4) MÆRKNING.

Tal/bogstaver uden billedtekst: Se forklaringen i de generelle instruktioner (punkt 5).

4.1 - Generelt (Fig.4). Indikationer: 1; 4; 6; 7; 8; 10; 11; 12; 15; 19; 30) Typer og diametre af kompatible reb; 31) Retning af åbning; 32) Piktogram, der angiver, at enheden indeholder remskiver monteret på kuglelejer.

4.2 - Sporbarhed (Fig.4). Indikationer: T1; T3; T8; T9.

5) KOMPATIBILITET.

Dette produkt kan kun bruges i kombination med CE-mærket udstyr.

5.1 - Seler. Dette produkt er kompatibelt med arbejdsseler (EN 813, EN 361), når det anvendes i overensstemmelse med EN 12841, og med bjergbestigningsseleer (EN 12277), når det anvendes i overensstemmelse med EN 567 og EN 12278.

5.2 - Reb / tilbehørssnore. Afhængigt af den relevante lovgivning kan udstyret kun bruges med de reb og/eller tilbehørssnore, der er anført i tabellen (Fig. 2): EN 1891 semistatiske kernmantle (kerne + kappe) reb, EN 892 dynamiske reb, EN 564 tilbehørssnore. Til certificering til EN 12841-standardens er følgende reb blevet brugt: Protektor 10 og protektor 12 (Teufelberger). **Opmærksomhed!** Må ikke anvendes på ståltove eller flettede reb. **Opmærksomhed!** I overensstemmelse med EN 12841-B kan enheden tilsluttes EN 813-fastgørelsespunktet på selen ved hjælp af en EN 354-snor og kompatible EN 362-stik (Fig.7): maksimal samlet længde = 1 m.

5.3 - Stik. Brug kun et EN 362-stik (obligatorisk til brug i henhold til EN 12841) eller et EN 12275-stik udstyret med en låseport i hullet til tilslutning og med maksimal længde 110 mm. **Opmærksomhed!** Sørg for, at det anvendte stik gør det muligt for enheden at arbejde in-line (Fig. 16.3) uden at hindre dens korrekte placering (Fig. 16.4).

6) KONTROL.

I forlængelse af nedenstående kontrol skal du overholde det, der er angivet i de generelle instrukser (stk. 3). Før hver brug skal du kontrollere, at: kammen roterer frit uden at sidde fast, og kammens fjeder klikker den i reb-låsepositionen; alle tænder på kammen er til stede og uden tegn på slid; Remskiven roterer frit i begge retninger. Under hver brug: kontroller altid den korrekte placering af rebet inde i enheden; anordningen og rebet må ikke læne sig mod eller komme i kontakt med skærekanten og slidende materialer (Fig. 16.6-16.8); sikre, at rebet altid er i spænding for at undgå mulige frie fald; undgå at have slapt reb mellem ankeret og fastgørelsen på selen.

7) INSTRUKTIONER TIL BRUG.

Denne enhed kan bruges i flere tilstande: 1) Ascender (Fig.5÷7); 2) Remskive (Fig.8); 3) Rebklemme/remskive (Fig.9); 4) Fremrykningsoptrækning af remskive (Fig.10÷14).

7.1 - Advarsler. 1) Af hensyn til brugersikkerheden er det vigtigt, at anordningen eller ankerpunktet altid er placeret korrekt, og at arbejdet udføres på en sådan måde, at risikoen for fald og faldhøjden minimeres. 2) Brug ikke andre tilslutningsmetoder på enheden end de angivne.

8) ASCENDER-TILSTAND.

Denne tilstand gør det muligt at stige op ad rebet i overensstemmelse med EN 567 / EN 12841-B (f.eks. rebstigning i rebadgangsarbejde - Fig. 7).

8.1 - Installation. Tryk på udløserknappen, og drej den svingende sideplade som vist (Fig. 5.1÷5.2/5.8÷5.9). Hold rebet let spændt med den ene hånd, og placer enheden bag rebet med den anden hånd (Fig.5.3). Skub enheden langs rebet, mens rebet holdes i kontakt med låsekammen for at gøre det åbent (Fig.5.4), så rebet kan sidde korrekt inde i enheden (Fig. 5.5). Alternativt kan knasten åbnes ved hjælp af tommelfingeren, inden rebet indsættes inde i enheden (Fig.5.10÷5.11). Drej den svingende sideplade tilbage til sin oprindelige position, som vist, indtil et 'klik' - der angiver, at den er lukket helt - kan høres (Fig.5.6-5.12-16.10). Fastgør et kompatibelt stik i det dedikerede hul til tilslutning (Fig.5.7-5.13). Endelig udføres en funktionstest af enheden for at kontrollere, at den fungerer godt, og at tovtets korrekte monteringsretning (Fig.5.14÷5.15).

Opmærksomhed! For at fjerne rebet skal du åbne den svingende sideplade og dreje knasten ved hjælp af en tommelfinger, så rebet kan komme ud. Alternativt kan du åbne den svingende sideplade, og mens du holder rebet lidt stramt, skal du skubbe og vippe enheden for at få kammen til at åbne og rebet komme ud af sin plads.

8.2 - Brug. Enheden kan frit bevæge sig opad og låses i den position, som er placeret på (Fig.6.1). Vær forsigtig, når du nærmer dig ankre og/eller mellemliggende ankre. Enheden må under ingen omstændigheder anvendes i situationer med en potentiel faldfaktor større end 1 (Fig. 5.4), dvs. brugeren skal til enhver tid være placeret under anordningen og/eller ankerpunktet (Fig. 5.3). **Opmærksomhed!** Et fald med en faldfaktor større end 1 kan få rebet til at knække. **Opmærksomhed!** Når du stiger op ad et lodret reb, skal anordningen bruges i kombination med en anden rebfastspændingsanordning, der er fastgjort til selen.

8.3 - Frigivelse. Enheden kan flyttes langs linjen i modsat retning med hensyn til brugsretningen: 1) Aflæs enheden helt; 2) Løsn låsekammen fra rebet ved at trække knaståbningssnoeren i den retning, der er vist i figuren (Fig. 6.2); 3) Skub enheden langs linjen, mens du trækker i knaståbningssnoeren som vist (Fig. 6.2); 4) Til sidst skal du slippe ledningen og sætte enheden tilbage under belastning. **Opmærksomhed!** Disse manøvrer må ikke udføres, når enheden er under belastning (Fig. 6.3).

8.4 - EN 12841-B advarsel. 1) Den primære funktion af Type-B rebjusteringsanordninger er progressionen op ad arbejdslinjen; af denne grund er det vigtigt, at de altid bruges sammen med en Type-A rebjusteringsanordning, der er forbundet til en uafhængig sikkerhedsline. 2) Rebjusteringsanordninger er ikke egnede til brug i et faldsikringsystem. 3) Når en justerbar ankerledning belastes med hele brugerens vægt, bliver det en arbejdslinje: For at sikre brugerens optimale sikkerhed er det derfor nødvendigt, at der også anvendes en sikkerhedsline. 4) Kun ankerpunkter, der overholder EN 795-standardens, kan bruges (minimumstyrke 12 kN eller 18 kN for ikke-metalliske ankre), der ikke har skarpe kanter. 5) Undgå overbelastning eller dynamisk belastning på enheden, fordi det kan skade ankerledningen. 6) Ankerlinjens tekniske ydeevne kan variere betydeligt på grund af snavs, fugt, is, gentagne anvendelser på samme strækning; pas på, fordi disse ændringer i tilstand kan påvirke linjens integritet og enhedens låseevne på rebet. 7) Der er ingen begrænsninger på ankertovets hældning. Ikke desto mindre anbefales det at arbejde så lodret som muligt med ankerpunktet for at begrænse risikoen for penduleffekt. 8) Forskellige typer ankerlinjer kan påvirke enhedens egenskaber og sikre drift. 9) Arbejdsbelastningsgrænse: 100 kg.

9) REMSKIVE TILSTAND.

Denne tilstand tillader løft eller overførsel af en belastning i overensstemmelse med EN 12278-standardens. **Opmærksomhed!** Anvendelsen på spændte højlinjer/tyrolertravers er ikke omfattet af EN 12278- eller EN 17109-standarderne (Fig. 8.5): I tilfælde af en sådan anvendelse kontrolleres udstyrets kompatibilitet med den opsatte linje ved at udføre de nødvendige test (f.eks. spænding, hældning, afstand mellem ankre osv.).

9.1 - Installation. Tryk på udløserknappen, og drej den svingende sideplade. Installer rebet på skiven som vist (Fig.8.1). Den svingende sideplade drejes tilbage til sin oprindelige position som vist, indtil der kan høres et »klik« - der angiver, at den er helt lukket - (Fig. 8.2). Fastgør et kompatibelt stik gennem det dedikerede hul til tilslutning (Fig.8.3).

9.2 - Effektivitet (Fig.8). Teoretisk set er den kraft (F), der kræves for at løfte en vægt (P), lig med selve vægten (F = P). I den virkelige verden eksisterer der derimod friktioner, og den krævede kraft F er faktisk større: $F=1.1P$ (eksempel ved hjælp af Cric); $F = 2P$ (eksempel ved hjælp af stik).

9.3 - Advarsler. Belastningen på ankerpunktet og på de øvrige elementer i systemet kan øges betydeligt på grund af belastningens dynamiske bevægelser under manøvrer: Kontroller systemets samlede modstand.

10) REBKLEMMER/REMSKIVETILSTAND.

Denne tilstand tilbyder to forskellige konfigurationer af brug, hvor enheden er i en fast position på linjen, og det tillader brugen af remskiven til at skabe et trækssystem. For installationen skal du følge de relevante tegninger (Fig.9.1÷9.3), mens du overholder instruktionerne i de foregående afsnit for åbning / lukning af enheden.

10.1 - Stigende konfiguration. Udstyret, der bruges i kombination med en selvbræmsende nedadgående, giver brugeren mulighed for at stige op i et reb og skabe et hejseværk, der kan reducere den indsats, som brugeren kræver for at stige op i rebet (Fig. 9.2).

10.2 - Trækkonfiguration. Hjælpe middel eller enkle transportsystemer. Udstyret, der anvendes i kombination med en belay/rappel-anordning eller en selvbremsende nedadgående anordning, gør det muligt at trække en person (Fig. 9.4) takket være den mekaniske fordel, der opnås med hensyn til lasten/personen. Denne manøvre reducerer den indsats, der kræves for at hjælpe den person, der er i vanskeligheder. Udstyret kan bruges til at skabe redningssystemer med højere mekanisk fordel i tilfælde af tungere belastninger. **Opmærksomhed!** Vurder omhyggeligt linjens styrke og mængden af friktion under redningsoperationerne; Maksimal belastning af enheden: 4 kN (Fig.9.4). **Opmærksomhed!** Undgå absolut at bruge en arbejdslinje med en diameter, der holder kammen i åben position og dermed forårsager interferens mellem selve knasten og rebet placeret på remskiven (Fig. 9.5).

11) PROGRESS-CAPTURE HAULING REMSKIVE MODE.

Denne tilstand tilbyder to forskellige konfigurationer af brug, hvor rebet er frit at bevæge sig gennem enheden i en retning og er låst i den modsatte. For installationen skal du følge de relevante tegninger (Fig.10.4÷12,1), mens du overholder instruktionerne i de foregående afsnit for åbning / lukning af enheden. **Opmærksomhed!** I konfigurationen til opstigning er enheden testet til brug med reb $\varnothing \leq 11$ mm.

11.1 - Konfiguration af træk. Udstyret tillader direkte løft af en belastning (Fig.10.6). **Opmærksomhed!** Dette produkt er ikke en EN 15151 belay-enhed og bør ikke bruges til at belejre en person. Om nødvendigt er det også muligt at frigøre og sænke belastningen, hvad enten den er let (Fig.11.1) eller tung (Fig.11.2) ved at indsætte et ekstra stik. I begge tilfælde er det nødvendigt at frigøre knasten fra belastningen, inden du fortsætter med manøvren: 1) Træk det frie reb og løft lidt lasten; 2) Hold lasten på plads; 3) Træk med den ene hånd i knaståbningsledningen og med den anden langsomt sænke belastningen. **Opmærksomhed!** Under sænkning af belastningen er det nødvendigt at holde med den ene hånd den side af rebet, der ikke er forbundet med lasten, til enhver tid (fig.11.3). **Opmærksomhed!** Hvis det er nødvendigt, er det muligt at binde et friktionstræk for at kontrollere sænkningshastigheden.

11.2 - Stigende konfiguration. Udstyret tillader transport (Fig.13.3) eller selvredning af en person (Fig.13.1), for eksempel i tilfælde af et fald i en sprække. Udstyret kan også bruges til at skabe træksystemer (Fig. 14).

12) SYMBOLER.

Se forklaringen i de generelle instruktioner (punkt 16): F1; F2; F3; F7; F9.

13) RESERVEDELE.

Dette produkt er kun kompatibelt med de reservedele og det specifikke tilbehør, der er anført nedenfor: knaståbningsledning (Mod. Cric ledning). **Opmærksomhed!** Denne reservedel udgør i sig selv ikke et værnemiddel. Følg proceduren som vist (Fig.17) for at udskifte den: Før du bruger udstyret, skal du sørge for, at ledningen er installeret korrekt.

De gebruiksaanwijzing van dit apparaat bestaat uit algemene en specifieke instructies. Zorg ervoor dat u beide zorgvuldig gelezen en begrepen hebt alvorens het apparaat in gebruik te nemen. **Opgelet!** Dit blad bevat slechts de specifieke instructie.

SPECIFIEKE INSTRUCTIES CRIC.

Deze nota bevat de nodige informatie voor een correct gebruik van het/de volgende product(en): multifunctionele touwblokkering met geïntegreerde poelie voor bergbeklimming, touwtoegangswerkzaamheden en redding.

1) TOEPASSINGSGEBIED.

EN 12841:2006-B - Touwtoegangssysteem / Touwverstelrichting type B / Werklijnklimmer. EN 567:2013 - Bergbeklimmingsapparatuur: touwblokkeringen. EN 12278:2007 - Bergbeklimmingsapparatuur: poelies Dit product is een persoonlijk beschermingsmiddel (PBM). Dit voldoet aan Verordening (EU) 2016/425. **Opgelet!** Volgens de norm EN 12841 moeten voor dit product de aanwijzingen van de norm EN 365 worden opgevolgd (algemene instructies / paragraaf 2.5). **Opgelet!** Volgens de norm EN 12841, is voor dit product een periodieke grondige inspectie verplicht (algemene instructies / paragraaf 8). **Doodsgevaar!** Dit product is geen valstopapparaat (EN 353-2 / EN 12841-A) en kan niet worden gebruikt voor zelfzekering tijdens beklimming.

1.1 - **Beoogd gebruik.** Het apparaat is ontworpen ter preventie van vallen van hoogte (EN 567 / EN 12841-B / EN 12278).

2) AANGEMELDE INSTANTIES.

Zie de legenda in de algemene instructies (paragraaf 9 / tabel D): M6; N1.

3) NOMENCLATUUR (Fig.3).

A) Vaste zijplaat. B) Draaibare zijplaat. C) Vergrendelingsnok. D) Vrijgaveknop. E) Gat voor verbinding. F) Nokopeningskoord. G) Schijf H) Vrijgaveknopbeschermer.

3.1 - **Hoofdmaterialen.** Zie de legenda in de algemene instructies (paragraaf 2,4): 1; 3; 7.

4) MARKERING.

Nummers/letters zonder onderschrift: zie de legende in de algemene instructies (paragraaf 5).

4.1 - **Algemeen** (Fig.4) Aanwijzingen: 1; 4; 6; 7; 8; 10; 11; 12; 15; 19; 30) Typen en diameters van compatibele touwen; 31) Openingsrichting; 32) Pictogram dat aangeeft dat bij het apparaat op kogellagers gemonteerde poelies zijn inbegrepen.

4.2 - **Traceerbaarheid** (Fig.4). Aanwijzingen: T1; T3; T8; T9.

5) COMPATIBILITEIT.

Dit product kan alleen worden gebruikt in combinatie met uitrusting met CE-keurmerk.

5.1 - **Harnassen.** Dit product is compatibel met werkharnassen (EN 813, EN 361) indien gebruikt in overeenstemming met EN 12841 en met klimuitrustingsharnassen (EN 12277) indien gebruikt in overeenstemming met EN 567 en EN 12278.

5.2 - **Touwen / hulpkoorden.** Afhankelijk van de relevante wetgeving kan de uitrusting alleen worden gebruikt met de in de tabel (Fig.2) vermelde touwen en/of hulpkoorden: EN 1891 semistatische kernmantel (kern + ommanteling) touwen, EN 892 dynamische touwen, EN 564 hulpkoorden. Voor de certificering overeenkomstig de EN 12841 norm, kunnen de volgende touwen worden gebruikt: Patron 10 en Patron 12 (Teufelberger). **Opgelet!** Niet gebruiken op metalen of getwijnde touwen. **Opgelet!** In overeenstemming met EN 12841-B kan het apparaat worden aangesloten op het EN 813-bevestigingspunt van het harnas met behulp van een EN 354-koord en compatibele EN 362-karabijnen (Fig.7): maximale totale lengte = 1 m.

5.3 - **Karabiner.** Gebruik alleen een EN 362 karabiner (verplicht voor gebruik volgens EN 12841) of een EN 12275 karabiner voorzien van een vergrendelingspoort in het verbindingsgat en met een maximale lengte van 110 mm. **Opgelet!** Zorg ervoor dat de gebruikte karabiner het mogelijk maakt dat het apparaat in-lijn werkt (Fig.16.3) zonder de juiste positionering te belemmeren (Fig.16.4).

6) CONTROLES.

Naast onderstaande controles moet voldaan worden aan de aanwijzingen in de algemene instructies (paragraaf 3). Controleer vóór elk gebruik dat: de nok vrij draait, zonder vast te lopen en de veer van de nok hem in de touwvergrendelingspositie vastklikt; alle tanden van de nok aanwezig zijn en geen tekenen van slijtage vertonen; de poelie vrij draait in alle richtingen. Tijdens elk gebruik: verifieer altijd dat het touw goed in het apparaat is geplaatst; het apparaat en het touw mogen niet tegen elkaar aan leunen of de snijranden en schurende materialen raken (Fig.16.6-10.8); zorg ervoor dat het touw altijd gespannen is om mogelijke vrijval te voorkomen; vermijd slaphangend touw tussen de ankersluiting en de bevestiging van het harnas.

7) GEBRUIKSAANWIJZING.

Dit apparaat kan in verschillende standen worden gebruikt: 1) Klimmer (Fig.5÷7); 2) Poelie (Fig.8); 3) Touwblokkering/poelie (Fig.9); 4) Bergingspoelie met progressievevergrendeling (Fig.10÷14).

7.1 - **Waarschuwingen.** 1) Voor de veiligheid van de gebruiker is het heel belangrijk dat het apparaat of het ankerpunt altijd in de goede positie zijn geplaatst en

dat het werk kan worden uitgevoerd op dusdanige wijze dat het risico van vallen en de valhoogte geminimaliseerd zijn. 2) Gebruik geen andere verbindingssystemen van het apparaat dan de aangegeven methoden.

8) KLIMSTAND.

Deze stand maakt klimmen op het touw mogelijk in overeenstemming met EN 567 / EN 12841-B (bijv. klimmen op het touw bij werkzaamheden met toegang via touw - Fig.7).

8.1 - **Installatie.** Druk op de vrijgaveknop en draai de draaibare zijplaat, zoals getoond (Fig.5.1÷5.2/5.8÷5.9). Houd het touw met één hand strak en terwijl u dit doet, plaats met de andere hand het apparaat achter het touw (Fig.5.3). Duw het apparaat langs de kabel terwijl de kabel in contact blijft met de vergrendelingsnok, om deze te openen (Fig.5.4) zodat de kabel goed in het apparaat zit (Fig.5.5). Als alternatief kan de nok met de duim worden geopend voordat het touw in het apparaat wordt gestoken (Fig.5.10÷5.11). Draai de draaibare zijplaat terug naar de beginpositie, zoals afgebeeld, totdat een "klik" te horen is. Dit geeft aan dat hij volledig is gesloten (Fig.5.6-5.12-16.10). Bevestig een compatibele karabiner in het daarvoor bestemde verbindingsgat (Fig. 5.7-5.13). Voer tenslotte een functionele test van het apparaat uit om de goede werking en de juiste montagerichting van het touw te controleren (Fig.5.14÷5.15). **Opgelet!** Om het touw te verwijderen, opent u de scharnierende zijplaat en draait u met een duim de nok zodanig dat het touw eruit komt U kunt ook de draaibare zijplaat openen en, terwijl u het touw enigszins strak houdt, het apparaat duwen en kantelen zodat de nok opengaat en het touw van zijn plaats komt.

8.2 - **Gebruik.** Het apparaat kan vrij omhoog bewegen en wordt vergrendeld in de positie waarop het is geplaatst (Fig.6.1). Wees voorzichtig als u bij de ankers en/of tussenankers komt. Het apparaat mag in geen geval worden gebruikt in situaties met een potentiële valfactor groter dan 1 (Fig.16.2), d.w.z. de gebruiker moet zich - te allen tijde - onder het apparaat en/of het verankeringspunt bevinden (Fig.16.1). **Opgelet!** Een val met een valfactor hoger dan 1 kan het touw doen breken. **Opgelet!** Bij het klimmen op een verticaal touw, dient het apparaat te worden gebruikt in combinatie met een ander touwblokkeringssysteem dat aan het harnas is bevestigd.

8.3 - **Vrijlaten.** Het apparaat kan langs de lijn worden bewogen in de tegenovergestelde richting van de gebruiksrichting: 1) Verwijder alle belasting van het apparaat; 2) Maak de vergrendelingsnok los van het touw door aan het koord van de nokopening te trekken in de richting die in de figuur is aangegeven (Fig.6.2); 3) Schuif het apparaat langs de lijn terwijl u aan het koord van de nokopening trekt zoals aangegeven (Fig.6.2); 4) Laat tenslotte het koord los en zet het apparaat weer onder belasting. **Opgelet!** Deze manoeuvres niet uitvoeren als het apparaat onder belasting staat (Fig.6.3).

8.4 - **EN 12841-B waarschuwingen.** 1) De voornaamste functie van de touwafstelingssystemen van type B is het vorderen op de werklijn; daarom is het essentieel dat zij altijd samen worden gebruikt met een touwafstelingssysteem van type A die verbonden is met een onafhankelijke veiligheidslijn. 2) Touwafstelingssystemen zijn niet geschikt als valstopstelsel. 3) Wanneer een afstelbare ankerlijn belast wordt met het gehele gewicht van de gebruiker, wordt deze een werklijn: om de optimale veiligheid van de gebruiker te verzekeren, moet daarom ook een veiligheidslijn worden gebruikt. 4) Er mogen uitsluitend verankeringspunten gebruikt worden die voldoen aan de richtlijn EN 795 (minimale weerstand 12 kN of 18 kN voor niet metalen verankeringen), die geen snijdende hoeken hebben. 5) Vermijd overbelasting of dynamische last op het systeem omdat dit de ankerlijn kan beschadigen. 6) De technische prestaties van de ankerlijn kunnen aanzienlijk variëren door vuil, vocht, ijs, herhaald gebruik op hetzelfde stuk: pas op, want deze veranderingen in de toestand kunnen de integriteit van de lijn en het vergrendelingsvermogen van het apparaat op het touw beïnvloeden. 7) Er zijn geen beperkingen voor de inclinatie van het ankerpunt. Niettemin wordt aanbevolen zo verticaal mogelijk met het ankerpunt te werken, om het risico van een slingereffect te beperken. 8) Verschillende soorten ankerlijn kunnen de kenmerken en de veilige bediening van het apparaat aantasten. 9) Werklastlimiet: 100 kg.

9) POELIESTAND.

Met deze stand kan de last worden gehesen of overgebracht in overeenstemming met de EN 12278 norm. **Opgelet!** Het gebruik van hooglijnen/Tyrolean traveren valt niet onder de normen EN 12278 of EN 17109 (Fig.8.5): controleer bij dergelijk gebruik de compatibiliteit van de uitrusting met de lijnopstelling door de nodige tests uit te voeren (bijv. spanning, helling, afstand tussen ankers, enz.).

9.1 - **Installatie.** Druk op de vrijgaveknop en draai aan de draaibare zijplaat. 1) Plaats het touw op de schijf zoals getoond (Fig. 8.1). Draai de draaibare zijplaat terug naar de beginpositie, zoals afgebeeld, totdat een "klik" te horen is. Dit geeft aan dat hij volledig is gesloten is (Fig.8.2). Bevestig een compatibele karabiner in het daarvoor bestemde verbindingsgat (Fig.8.3).

9.2 - **Efficiëntie** (Fig.8). Theoretisch is de kracht (F) die nodig is om een gewicht (P) op te tillen gelijk aan het gewicht zelf (F = P). In de echte wereld daarentegen bestaan er wrijvingen en is de vereiste kracht F in feite groter: F=1.1P (voorbeeld met behulp van Cric); F = 2P (voorbeeld met behulp van karabiner).

9.3 - **Waarschuwingen.** De spanning op het ankerpunt en op de andere elementen van het systeem kan aanzienlijk toenemen door de dynamische bewegingen van de last tijdens de manoeuvre: controleer de totale weerstand van het systeem.

10) TOUWBLOKKERING-/POELIESTAND.

Deze stand biedt twee verschillende gebruiksconfiguraties, waarbij het toestel zich in een vaste positie op de lijn bevindt en de poelie kan worden gebruikt om een bergingssysteem te maken. Voor de installatie, volg de relevante tekeningen (Fig.9.1-9.3) en volg de instructies in de vorige paragrafen voor het openen/sluiten van het apparaat.

10.1 - Configuratie bij klimmen. De uitrusting, gebruikt in combinatie met een zelfremmende afdaler, stelt de gebruiker in staat op een touw te klimmen, waardoor een takel ontstaat die de inspanning van de gebruiker bij het klimmen op het touw kan verminderen (Fig.9.2).

10.2 - Configuratie bij berging: hulpsysteem of enkel bergingssysteem. De uitrusting, gebruikt in combinatie met een zekeringsapparaat/rappel of een zelfremmende afdaler, maakt het mogelijk een persoon te bergen (Fig.9.4) dankzij het verkregen mechanische voordeel ten opzichte van de last/persoon. Met deze manoeuvre is er minder inspanning nodig om een persoon in problemen te helpen. De uitrusting kan worden gebruikt om reddingssystemen te maken met een hoger mechanisch voordeel in geval van zwaardere lasten. **Opgelet!** Evalueer zorgvuldig de sterkte van de lijn en de hoeveelheid wrijving tijdens de reddingsoperaties; maximale belasting van het apparaat: 4 kN (Fig.9.4). **Opgelet!** Vermijd absoluut het gebruik van een werklijn met een diameter die de nok in de open stand houdt, waardoor interferentie ontstaat tussen de nok zelf en het touw dat op de poelie wordt geplaatst (Fig. 9.5).

11) POELIESTAND BIJ BERGING EN PROGRESSIEVERGREDELING.

Deze stand biedt twee verschillende gebruiksconfiguraties waarbij de kabel in één richting vrij door het apparaat kan bewegen en in de tegenovergestelde richting is vergrendeld. Voor de installatie, volg de relevante tekeningen (Fig. 10.4-12.1) en volg de instructies in de vorige paragrafen voor het openen/sluiten van het apparaat. **Opgelet!** In de configuratie voor het klimmen is het apparaat getest voor gebruik met touwen $\varnothing \leq 11$ mm.

11.1 - Configuratie bij berging. De uitrusting maakt het direct tillen van een last mogelijk (Fig. 10.6). **Opgelet!** Dit product is niet een EN 15151 zekeringsapparaat en mag niet voor het zekeren van personen worden gebruikt. Indien nodig is het ook mogelijk de last, of deze nu licht (Fig.11.1) of zwaar (Fig.11.2) is, los te maken en te laten zakken door een extra karabiner in te steken. In beide gevallen moet de nok van de last worden losgemaakt voordat met de manoeuvre wordt begonnen: 1) Trek aan het vrije koord en til de last licht op; 2) Houd de last op zijn plaats; 3) Trek met één hand aan het koord van de nokopening en laat met de andere hand de last langzaam zakken. **Opgelet!** Tijdens het neerlaten van de last moet men steeds met één hand de zijde van het touw vasthouden die niet met de last verbonden is (Fig.11.3). **Opgelet!** Zo nodig kan een frictiekoppeling worden aangebracht om de daalsnelheid te regelen.

11.2 - Configuratie bij klimmen. De uitrusting maakt het bergen (Fig.13.3) of zelf redden van een persoon (Fig.13.1) mogelijk, bijvoorbeeld bij een val in een kloof. De apparatuur kan ook worden gebruikt voor het maken van bergingssystemen (Fig.14).

12) SYMBOLEN.

Zie de legenda in de algemene instructies (paragraaf 16): F1; F2; F3; F7; F9.

13) VERVANGINGSONDERDELEN.

Dit product is alleen compatibel met de vervangingsonderdelen en specifieke accessoires zoals vermeld hieronder: nokopeningskoord (mod. Cric-koord). **Opgelet!** Dit vervangingsonderdeel is zelf geen PBM. Om het te vervangen, volgt u de procedure, zoals afgebeeld (Fig.17): voordat u het apparaat gebruikt, controleert u of het koord correct is geplaatst.

Navodila za uporabo te naprave so sestavljena iz splošnih in posebnih navodil, oboja morate pred uporabo naprave natančno prebrati in razumeti. **Pozor!** Mala brošura prikazuje samo posebna navodila.

POSEBNA NAVODILA CRIC.

Ta opomba vsebuje potrebne informacije za pravilno uporabo naslednjega/naslednjih izdelka/izdelkov: več funkcijska sponka za vrvi z vgrajenim škripcem za gorništvu, dostop z vrvoja in reševanje.

1) PREDVIDENA UPORABA.

EN 12841: 2006-B - Sistem za dostop z vrvoja/naprava za nastavitev vrvi tipa B/prižem delovne vrvi. EN 567: 2013 - Gorniška oprema: sponke za vrvi. EN 12278: 2007 - Gorniška oprema: škripci. Ta izdelek je osebna varovalna oprema (OVO). Skladen z Uredbo (EU) 2016/425. **Pozor!** V skladu s standardom EN 12841 je za ta izdelek treba upoštevati navodila, predpisana s standardom EN 365 (splošna navodila / odstavek 2.5). **Pozor!** V skladu s standardom EN 12841 je za izdelek obvezen občasen podrobni pregled (splošna navodila / odstavek 8). **Smrtno nevarno!** Ta izdelek ni naprava za zaustavljanje padca (EN 353-2 / EN 12841-A) in se ne sme uporabljati za samovarovanje med plezanjem.

1.1 - Predvidene uporabe. Ta naprava je zasnovana za preprečevanje padcev z višine (EN 567 / EN 12841-B / EN 12278).

2) PRIGLAŠENI ORGANI.

Oglejte si legendo v splošnih navodilih (odstavek 9 / tabela D): M6; N1.

3) NOMENKLATURA (sl. 3).

A) Pritrjena stranska ploščica. B) Nihajoča stranska ploščica. C) Zagozda camlock. D) Gumb za odpenjanje. E) Odprtina za povezavo. F) Vrv za odpiranje zagozde. G) Kolesce. H) Varovalo gumba za odpenjanje.

3.1 - Glavni materiali. Oglejte si legendo v splošnih navodilih (odstavek 2.4): 1; 3; 7.

4) OZNAČEVANJE.

Številke/črke brez napisa: oglejte si legendo v splošnih navodilih (odstavek 5).

4.1 - Splošno (sl. 4). Oznake: 1; 4; 6; 7; 8; 10; 11; 12; 15; 19; 30) Tipi in premeri združljivih vrvi; 31) Smer odpiranja; 32) Piktogram, ki prikazuje, da naprava vsebuje škripce, nameščene na krogličnih ležajih.

4.2 - Sledljivost (sl. 4). Oznake: T1; T3; T8; T9.

5) ZDRUŽLJIVOST.

Ta izdelek lahko uporabljate samo v kombinaciji z opremo, označeno s CE.

5.1 - Pasovi. Ta izdelek je združljiv z delovnimi pasovi (EN 813, EN 361), kadar se uporablja v skladu s standardom EN 12841 in gorniški pasovi (EN 12277), kadar se uporablja v skladu s standardom EN 567 in EN 12278.

5.2 - Vrvi / pomožne vrvi. Glede na ustrezno zakonodajo, lahko opremo uporabljate samo z vrvmi in/ali pomožnimi vrvmi, ki so navedene v tabeli (sl. 2): Polstatične vrvi kernmanile (jedro in zunanji ovoj) v skladu z EN 1891, dinamične vrvi v skladu z EN 892, pomožne vrvi v skladu z EN 564. Za certificiranje v skladu s standardom EN 12841 so bile uporabljene naslednje vrvi: Patron 10 in Patron 12 (Teufelberger). **Pozor!** Ne uporabljajte na žičnatih ali pletenih vrveh. **Pozor!** V skladu s standardom EN 12841-B lahko to napravo povežete s pritrdilno točko na pasu v skladu z EN 813 s kratkim trakom v skladu z EN 354 in združljivimi priključki v skladu z EN 362 (sl. 7): največja skupna dolžina = 1 m.

5.3 - Priključek. Uporabljajte samo priključek v skladu z EN 362 (obvezno za uporabo v skladu z EN 12841) ali priključek v skladu z EN 12275, opremljen z zaklepno vponko v pritrdilni odprtini in največje dolžine 110 mm. **Pozor!** Prepričajte se, da uporabljeni priključek omogoča pravilno delovanje naprave vzdolž vrvi (sl. 16.3) in da ne ovira pravihga pozicioniranja (sl. 16.4).

6) PREVERJANJA.

Poleg spodaj navedenih preverjanj upoštevajte tisto, kar je navedeno v splošnih navodilih (odstavek 3). **Pred vsako uporabo preverite, da:** je zagozda prosto premična, se ne zatika, vzmet zagozde pa se zaskoči v položaju za blokiranje vrvi; ne manjka noben zob zagozde in da nima sledi obrabe; se škripce prosto vrti v obe smeri. **Med vsako uporabo:** vedno preverite pravilno namestitve vrvi znotraj naprave; jermenica in vrv se ne smeta naslanjati oziroma dotikati ostrih robov in abrazivnih materialov (Fig. 16.6-16.8); zagotovite, da je vrv vedno napeta, s čimer se izognete morebitnim padcem; pazite, da vrv med sidrom in priključkom na pasu ni ohlapna.

7) NAVODILA ZA UPORABO.

To napravo lahko uporabljate na več načinov: 1) Prižem (sl. 5-7); 2) Škripce (sl. 8); 3) Sponka/škripce za vrvi (sl. 9); 4) Vlečni škripce za beleženje napredka premikanja (sl. 10-14).

7.1 - Opozorila. 1) Za varnost uporabnika je bistveno, da je naprava ali sidrna točka vedno pravilno nameščena in delo opravljeno tako, da sta tveganje za padec in višina padca čim manjša. 2) Ne uporabljajte drugih metod povezovanja, razen tistih, ki so prikazane.

8) NAČIN PRIŽEMA.

Ta način omogoča vzpenjanje po vrvi v skladu z EN 567 / EN 12841-B (npr. vzpon po vrvi pri dostopu z vrvoja - sl. 7).

8.1 - Namestitvev. Pritisnite gumb za odpenjanje in zavrtite nihajočo stransko ploščo, kot je prikazano (sl. 5.1-5.2/5.8-5.9). Medtem, ko z eno roko držite vrv rahlo napeto, z drugo namestite napravo za vrvi (sl. 5.3). Potiskajte napravo vzdolž vrvi, tako da je vrv v stiku z zagozdo camlock, da se odpre (sl. 5.4) tako, da se lahko vrv pravilno namesti v napravo (sl. 5.5). Druga možnost je, da zagozdo camlock odprete s palcem, preden v napravo vstavite vrv (sl. 5.10-5.11). Obrčajte nihajočo stransko ploščo nazaj v prvotni položaj, kot je prikazano, dokler ne zaslišite »klik«, ki označuje, da je popolnoma zaprta (sl. 5.6-5.12-16.10). Namestite združljiv priključek v ustrezno pritrdilno odprtino (sl. 5.7-5.13). Na koncu izvedite preizkus funkcij naprave, da preverite njeno pravilno delovanje in ustrezno smer namestitve vrvi (sl. 5.14-5.15). **Pozor!** Vrv odstranite tako, da odprete nihajočo stransko ploščo in s palcem zavrtite zagozdo camlock toliko, da lahko snamete vrv. Drugi način je, da odprete nihajočo stransko ploščo in medtem, ko držite vrv rahlo napeto, potiskate in nagnete napravo tako, da se zagozda camlock odpre in se vrv sname iz svojega mesta.

8.2 - Uporaba. Naprava se prosto premika navzgor in se zaskoči v položaju v katerem je nameščena (sl. 6.1). Bodite previdni, ko se približujete sidrom in/ali vmesnim sidrom. Naprave pod nobenim pogojem ne smete uporabiti v situacijah z morebitnim faktorjem padca večjim od 1 (sl. 16.2), tj. uporabnik se mora vedno nahajati pod napravo in/ali sidrno točko (sl. 16.1). **Pozor!** V primeru padca, kjer je faktor padca večji od 1, se vrv lahko strga. **Pozor!** Med vzpenjanjem po navpični vrvi je napravo treba uporabiti v kombinaciji z drugo napravo za spenjanje vrvi, pritrjeno na pas.

8.3 - Odpenjanje. Napravo lahko vzdolž vrvi premaknete v nasprotni smeri glede na smer uporabe: 1) Popolnoma razbremenite napravo; 2) Odklopite zagozdo camlock tako, da potegnete vrv za odpiranje zagozde v smeri, prikazani na sliki (sl. 6.2); 3) Potisnite napravo vzdolž vrvi, medtem ko vlečete vrv za odpiranje zagozde, kot je prikazano (sl. 6.2); 4) Na koncu spustite vrv in ponovno obremenite napravo. **Pozor!** Teh manevrov ne izvajajte, ko je naprava obremenjena (sl. 6.3).

8.4 - Opozorila po EN 12841-B. 1) Primarna funkcija naprav za nastavitev vrvi tipa B je pomikanje po delovni vrvi navzgor; zaradi tega je bistvenega pomena, da se jih vedno uporablja skupaj z napravami za nastavitev vrvi tipa A, povezanimi na neodvisno varnostno vrv. 2) Naprave za nastavitev vrvi niso primerne za uporabo v sistemih za zaustavitev padca. 3) Ko je nastavljen sidrna vrv obremenjena s celotno težo uporabnika, postane delovna vrv: za zagotovitev optimalne varnosti uporabnika je zaradi tega treba uporabiti dodatno varnostno vrv. 4) Uporabljajte izključno točko za sidranje, ki so v skladu s standardom EN 795 (minimalna trdnost 12 kN ali 18 kN za nekovinska sidra), brez ostrih robov. 5) Izogibajte se preobremenitvi ali dinamični obremenitvi naprave, ker lahko to poškoduje sidrno vrv. 6) Tehnična učinkovitost sidrne vrvi je lahko zelo raznolika zaradi umazanije, vlage, ledu ali večkratne uporabe na istem odseku: ne pozabite, da lahko te spremembe stanja vplivajo na celovitost vrvi in zmogljivost blokiranja naprave na vrvi. 7) Za naklon sidrne vrvi ni omejitev. Kljub temu je priporočljivo, da delate kolikor se da navpično glede na sidrišče, da omejite tveganje učinka nihala. 8) Različni tipi sidrnih vrvi lahko vplivajo na karakteristike in varno delovanje vrvi naprave. 9) Dovoljena delovna obremenitev: 100 kg.

9) NAČIN ŠKRIPCA.

Ta način omogoča dvigovanje ali prenos bremena v skladu s standardom EN 12278. **Pozor!** Uporaba na visoko nameđenih napetih vrveh/tirolskih traverzah ni v skladu s standardom EN 12278, kot tudi ne s standardom EN 17109 (sl. 8.5): v takšnih primerih uporabe preverite združljivost opreme s postavljenimi vrvmi tako, da opravite nujno kontrolo (npr. napetosti, naklona, razdalje med dvema sidroma itd.).

9.1 - Namestitvev. Pritisnite gumb za odpenjanje in zavrtite nihajočo stransko ploščo. Namestite vrv na kolesce, kot je prikazano (sl. 8.1). Obrčajte nihajočo stransko ploščo nazaj v prvotni položaj, kot je prikazano, dokler ne zaslišite »klik«, ki označuje, da je popolnoma zaprta (sl. 8.2). Namestite združljiv priključek v ustrezno pritrdilno odprtino (sl. 8.3).

9.2 - Učinkovitost (sl. 8).

V teoriji je sila (F) potrebna za dvig bremena (P) enaka sami teži bremena ($F = P$). Po drugi strani pa v resničnem svetu obstaja trenje in potrebna sila F je dejansko večja: $F = 1.1P$ (v primeru uporabe sponke Cric); $F = 2P$ (v primeru priključka).

9.3 - Opozorila. Obremenitev sidrne točke ali drugih elementov sistema se lahko znatno poveča zaradi dinamičnih premikov bremena med manevrom: preverite skupno upornost sistema.

10) NAČIN SPONKE / ŠKRIPCA ZA VRV.

Ta način omogoča dve različni konfiguraciji uporabe, v katerih je naprava na vrvi v fiksnem položaju in omogoča uporabo škripca za ustvarjanje vlečnega sistema. Za namestitve sledite ustreznim skicam (sl. 9.1-9.3) in upoštevajte navodila iz prejšnjih odstavkov glede odpiranja / zapiranja naprave.

10.1 - Vzpenjalna konfiguracija. Oprema, uporabljena v kombinaciji z osmico s samodejnim zaviranjem, omogoča uporabniku, ki se vzpenja po vrvi, da ustvari dvigalo, s katerim zmanjša napor, ki ga potrebuje za vzpenjanje po vrvi (sl. 9.2).

10.2 - Vlečna konfiguracija: pomoč ali preprosti dvižni sistemi. Oprema, uporabljena v kombinaciji z napravo za varovanje/spust po vrvi ali z osmico s samodejnim zaviranjem, omogoča dvigovanje osebe (sl. 9.4) zahvaljujoč pridobljeni mehanski prednosti glede na breme/osebo. Ta manever zmanjšuje potreben

napor pri pomoči osebi v težavah. Ta oprema se lahko uporablja za izvedbo reševalnih sistemov z večjo mehansko prednostjo v primerih s težjimi bremenami.

Pozor! Natančno ocenite moč vrvi in količino trenja med reševanjem; največja obremenitev naprave: 4 kN (sl. 9.4). **Pozor!** Nikakor ne uporabljajte vrvi s premerom, pri katerem ostaja zagozda v odprtem položaju in s tem povzroča motnje v delovanju same zagozde in vrvi, nameščene na škripec (sl. 9.5).

11) NAČIN VLEČNEGA ŠKRIPCA ZA BELEŽENJE NAPREDKA PREMIKANJA.

Ta način ponuja dve različni konfiguraciji uporabe, pri katerih se vrv prosto premika skozi napravo v eno smer v nasprotno pa je blokirana. Za namestitev sledite ustreznim skicam (sl. 10.4-12.1) in upoštevajte navodila iz prejšnjih odstavkov glede odpiranja / zapiranja naprave. **Pozor!** V konfiguraciji za vzpenjanje je bila naprava testirana za uporabo vrvi s premerom $\varnothing \leq 11$ mm.

11.1 - Vlečna konfiguracija. Oprema omogoča neposredno dvigovanje bremena (sl. 10.6). **Pozor!** Ta izdelek ni naprava za varovanje v skladu z EN 15151 in se ne sme uporabljati za varovanje oseb. Po potrebi je možno z vstavitvijo dodatnega priključka breme, bodisi lahko (sl. 11.1) ali težko (sl. 11.2), tudi odpeti in spustiti. V obeh primerih je pred nadaljevanjem manevra treba zagozdo odpeti od bremena: 1) Potegnite prosto vrv in malenkost dvignite breme; 2) Zadržite breme na mestu; 3) Z eno roko potegnite vrv za odpiranje zagozde z drugo pa počasi spustite breme. **Pozor!** Med spuščanjem bremena je z treba eno roko ves čas držati konec vrvi, ki ni povezan z bremenom (sl. 11.3). **Pozor!** Po potrebi je možno zavezati drsni vozec za nadzor hitrosti spuščanja.

11.2 - Vzpenjalna konfiguracija. Ta oprema omogoča vlečenje (sl. 13.3) ali samoreševanje osebe (sl. 13.1), na primer pri padcu v razpoko. To opremo lahko uporabite tudi za vzpostavitev vlečnega sistema (sl. 14).

12) SIMBOLI.

Oglejte si legendo v splošnih navodilih (odstavek 16): F1; F2; F3; F7; F9.

13) NADOMESTNI DELI.

Ta izdelek je združljiv samo z rezervnimi deli in posebno dodatno opremo, navedeno v nadaljevanju: vrv za odpiranje zagozde (model Cric Cord). **Pozor!** Nadomestni del sam po sebi ni OVO. Za zamenjavo sledite prikazanemu postopku (sl. 17): pred uporabo opreme se prepričajte, da je bila vrv pravilno nameščena.

Návod na použitie tohto zariadenia pozostáva zo všeobecných a špecifických pokynov, ktoré treba pred použitím pozorne prečítať a porozumieť im. **Upozornenie!** V tejto písomnej informácii pre používateľov sú uvedené len konkrétne pokyny. **ŠPECIFICKÉ POKYNY CRIC.**

Tento návod obsahuje informácie potrebné na správne používanie nasledujúceho výrobku/výrobkov: multifunkčná lanová svorka s integrovanou kladkou na horolezectvo, lanový prístup a záchranu.

1) OBLASŤ POUŽITIA.

EN 12841:2006-B - lanový prístupový systém / Zariadenie na nastavenie lana typu B / Stúpacie zariadenie na pracovné lano. EN 567: 2013 - Horolezecké vybavenie: lanové svorky. EN 12278: 200Z - Horolezecké vybavenie: kladky. Tento výrobok patrí medzi osobné ochranné prostriedky (O.O.P). Je v súlade s nariadením (EÚ) 2016/425. **Upozornenie!** Podľa normy EN 12841 sa pri tomto výrobku musia dodržiavať údaje uvedené v norme EN 365 (všeobecné pokyny / odsek 2.5). **Upozornenie!** Podľa normy EN 12841 je pre tento výrobok povinná pravidelná dôkladná kontrola (všeobecné pokyny / odsek 8). **Nebezpečenstvo smrti!** Tento výrobok nie je zariadenie na zachytenie pádu (EN 353-2 / EN 12841-A) a nemôže sa používať na samoprispevenie pri lezení.

1.1 - **Zamýšľané použitie.** Zariadenie je určené na prevenciu proti pádom z výšky (EN 567 / EN 12841-B / EN 12278).

2) INFORMOVANÉ ÚRADY.

Pozri vysvetlivky vo všeobecných pokynoch (článok 9 / tabuľka D): M6; N1.

3) NOMENKLATÚRA (obr. 3).

A) Pevná bočná doska. B) Výkyvná bočná doska. C) Blokovačička. D) Tlačidlo uvoľnenia. E) Otvor na pripojenie. F) Šnúra s vačkovým otváraním. G) Kladka. H) Uvoľnite ochranný kryt tlačidla.

3.1 - **Základné materiály.** Pozri vysvetlivky vo všeobecných pokynoch (čl. 2.4). 1; 3; 7.

4) OZNAČENIE.

Čísla / písmená bez popisku: pozri legenda vo všeobecných pokynoch (čl. 5).

4.1 - **Všeobecne** (obr. 4). Označenia: 1; 4; 6; 7; 8; 10; 11; 12; 15; 19; 30) typy a priemery kompatibilných lán; 31) smer otvárania; 32) piktogram označujúci, že zariadenie obsahuje kladky namontované na guľkových ložiskách.

4.2 - **Sledovateľnosť** (obr. 4). Indikácie: T1; T3; T8; T9.

5) KOMPATIBILITA

Tento výrobok sa môže používať len v kombinácii so zariadeniami s označením CE.

5.1 - **Postroje.** Tento výrobok je kompatibilný s pracovnými postrojmi (EN 813, EN 361) pri použití v súlade s normou EN 12841 a s horolezeckými postrojmi (EN 12277) pri použití v súlade s normami EN 567 a EN 12278.

5.2 - **Laná / doplnkové šnúry.** V závislosti od príslušných právnych predpisov sa zariadenie môže používať len s lanami a/alebo doplnkovými šnúrami uvedenými v tabuľke (Fig.2): EN 1891 semi-statické jadrové laná (jadro + plášť), EN 892 dynamické laná, EN 564 doplnkové laná. Na certifikáciu podľa normy EN 12841 boli použité tieto laná: Patron 10 a Patron 12 (Teufelberger). **Upozornenie!** Nepoužívajte na drôtené laná alebo pletené laná. **Upozornenie!** V súlade s normou EN 12841-B možno zariadenie pripojiť k upevňovaciemu bodu postroja podľa normy EN 813 pomocou šnúry podľa normy EN 354 a kompatibilných konektorov podľa normy EN 362 (obr. 7): maximálna celková dĺžka = 1 m.

5.3 - **Konektor.** Používajte len konektor podľa normy EN 362 (povinný na použitie podľa normy EN 12841) alebo konektor podľa normy EN 12275 vybavený blokovačim hradlom v otvore na pripojenie a s maximálnou dĺžkou 110 mm.

Upozornenie! Uistite sa, že používaný konektor umožňuje prácu zariadenia v rade (obr. 16.3) bez toho, aby bránil jeho správne umiestneniu (obr. 16.4).

6) KONTROLY.

Na základe ďalej uvedených kontrol dodržiavajte pokyny uvedené vo všeobecných pokynoch (odsek 3). **Pred každým použitím skontrolujte, či sa:** vačka otáča voľne, bez zaseknutia a či ju pružina vačky zacvakne v polohe blokovania lana; všetky zuby vačky sú prítomné a bez známok opotrebovania; kladka sa otáča voľne v oboch smeroch. **Počas každého použitia:** vždy skontrolujte správne umiestnenie lana vo vnútri zariadenia; zariadenie a lano sa nesmú opierať o rezné hrany a abrazívne materiály alebo sa s nimi dotýkať (obr. 16.6 - 16.8); zabezpečte, aby bolo lano vždy napnuté, aby sa zabránilo prípadným voľným pádom; vyhnite sa voľnému lanu medzi kotvou a upevnením na postroji.

7) NÁVOD NA POUŽITIE.

Toto zariadenie možno používať v niekoľkých režimoch: 1) Stúpacie zariadenie (obr. 5÷7); 2) Kladka (obr. 8); 3) Svorka lana/kladka (obr. 9); 4) ťahacia kladka na zachytenie postupu (obr. 10÷14).

7.1 - **Varovania.** 1) Pre bezpečnosť používateľa je nevyhnutné, aby zariadenie alebo kotviaci bod boli vždy správne umiestnené a práca vykonávaná tak, aby sa minimalizovalo riziko pádu a výšky pádu. 2) Nepoužívajte iné ako uvedené spôsoby pripojenia zariadenia.

8) REŽIM STÚPANIA.

Tento režim umožňuje výstup po lane v súlade s normami EN 567 / EN 12841-B (napr. výstup po lane pri lanových prácach - obr. 7).

8.1 - **Inštalácia.** Stlačte uvoľňovacie tlačidlo a otočte výkyvnú bočnú dosku podľa obrázka (obr. 5.1÷5.2/5.8÷5.9). Jednou rukou držte lano mierne napnuté a druhou rukou umiestnite zariadenie za lano (obr. 5.3). Zatlačte zariadenie pozdĺž lana, pričom udržiavajte lano v kontakte s blokovačou vačkou, aby sa otvorilo (obr. 5.4) a lano sa mohlo správne usadiť v zariadení (obr. 5.5). Pred vložením lana do zariadenia je možné otvoriť vačku palcom (obr. 5.10÷5.11). Otočte výkyvnú bočnú dosku späť do pôvodnej polohy, ako je znázornené na obrázku, až kým sa neozve "cvaknutie", ktoré znamená, že je úplne zatvorená (obr. 5.6-5.12-16.10). Do vyhradeného otvoru na pripojenie upevnite kompatibilný konektor (obr. 5.7-5.13). Nakoniec vykonajte funkčnú skúšku zariadenia, aby ste overili jeho dobrú funkčnosť a správny smer montáže lana (obr. 5.14÷5.15). **Upozornenie!** Ak chcete lano vybrať, otvorte výkyvnú bočnú dosku a palcom otočte vačku tak, aby sa lano dalo vybrať. Prípadne otvorte výkyvnú bočnú dosku a držiac lano mierne napnuté, zatlačte a nakloňte zariadenie tak, aby sa vačka otvorila a lano vyšlo zo svojho miesta.

8.2 - **Použitie.** Zariadenie sa môže voľne pohybovať smerom nahor a zaisť sa v polohe, na ktorej je umiestnené (obr. 6.1). Pri približovaní sa ku kotvám a/alebo medzikotvám buďte opatrní. Zariadenie sa v žiadnom prípade nesmie používať v situáciách s faktorom možného pádu väčším ako 1 (obr. 16.2), t. j. používateľ sa musí vždy nachádzať pod zariadením a/alebo kotviacim bodom (obr. 16.1). **Upozornenie!** Pri páde s faktorom pádu väčším ako 1 by mohlo dôjsť k pretrhnutiu lana. **Upozornenie!** Pri výstupe po zvislom lane sa zariadenie musí používať v kombinácii s ďalším upínacím zariadením na lano, ktoré je pripojené k postroju.

8.3 - **Uvoľňovanie.** Zariadenie sa môže pohybovať po lane v opačnom smere vzhľadom na smer použitia: 1) Úplne vyložte zariadenie; 2) Odpojte blokovačičku od lana potiahnutím šnúry na otváranie vačky v smere znázornenom na obrázku (obr. 6.2); 3) Posuňte zariadenie pozdĺž lana a zároveň potiahnite šnúru na otváranie vačky tak, ako je znázornené na obrázku (obr. 6.2); 4) Nakoniec pustiť šnúru a vložte zariadenie späť pod záťaž. **Upozornenie!** Tieto manévry nevykonávajú, keď je zariadenie zaťažené (obr. 6.3).

8.4 - **Upozornenia podľa normy EN 12841-B.** 1) Primárnou funkciou zariadenia na nastavovanie lana typu B je postup po pracovnom vedení; z tohto dôvodu je nevyhnutné, aby sa vždy používali spolu so zariadením na nastavovanie lana typu A pripojeným k nezávislému bezpečnostnému vedeniu. 2) Zariadenia na nastavovanie lana nie sú vhodné na použitie v systéme zachytenia pádu. 3) Keď je nastaviteľné kotviace lano zaťažené celou hmotnosťou používateľa, stáva sa pracovným lanom: na zaistenie optimálnej bezpečnosti používateľa je preto nevyhnutné, aby sa používalo aj bezpečnostné lano. 4) Môžu sa používať len kotviacie body, ktoré sú v súlade s normou EN 795 (minimálna pevnosť 12 kN alebo 18 kN pre nekovové kotvy), ktoré nemajú ostré hrany. 5) Zabráňte akémukoľvek preťaženiu alebo dynamickému zaťaženiu zariadenia, pretože môže poškodiť kotviace lano. 6) Technické parametre kotviaceho lana sa môžu výrazne meniť v dôsledku znečistenia, vlhkosti, ľadu, opakovaného používania na tom istom úseku: dávajte si pozor, pretože tieto zmeny stavu môžu ovplyvniť integritu lana a blokovačičku výkon zariadenia na lane. 7) Neexistujú žiadne obmedzenia týkajúce sa sklonu kotviaceho lana. Napriek tomu sa odporúča pracovať s kotviacim bodom čo najviac vertikálne, aby sa obmedzilo riziko kyvadlového efektu. 8) Rôzne typy kotviacich lán môžu ovplyvniť vlastnosti a bezpečnú prevádzku zariadenia. 9) Limit pracovného zaťaženia: 100 kg.

9) KLADKOVÝ REŽIM.

Tento režim umožňuje zdvíhanie alebo prenášanie bremena v súlade s normou EN 12278. **Upozornenie!** Použitie na napnutých highlines/Tyrolských traverzoch nie je pokryté normami EN 12278 ani EN 17109 (obr. 8.5): v prípade takehoto použitia skontrolujte kompatibilitu zariadenia s nastavením lana vykonaním potrebných testov (napr. napnutie, sklon, vzdialenosť medzi kotvami atď.).

9.1 - **Inštalácia.** Stlačte uvoľňovacie tlačidlo a otočte výkyvnú bočnú dosku. Lano namontujte na kladku podľa obrázka (obr. 8.1). Otočte výkyvnú bočnú dosku do pôvodnej polohy, ako je znázornené na obrázku, až kým sa neozve "cvaknutie", ktoré znamená, že je úplne zatvorená (obr. 8.2). Pripojte kompatibilný konektor cez vyhradený otvor na pripojenie (obr. 13.7). Do vyhradeného otvoru na pripojenie upevnite kompatibilný konektor (Fig.8.3 5).

9.2 - **Účinnosť** (obr. 8). Teoreticky sa sila (F) potrebná na zdvihnutie závažia (P) rovná samotnému závažiu (F = P). Na druhej strane v reálnom svete existujú trenia a potrebná sila F je v skutočnosti väčšia: F = 1,1P (príklad s použitím Cric); F = 2P (príklad s použitím konektora).

9.3 - **Varovania.** Namáhanie kotviaceho bodu a ostatných prvkov systému sa môže výrazne zvýšiť v dôsledku dynamických pohybov bremena počas manévru: overte si celkovú odolnosť systému.

10) REŽIM LANOVEJ SVORKY / KLADKY.

Tento režim ponúka dve rôzne konfigurácie použitia, v ktorých je zariadenie v pevnej polohe na linke a umožňuje použitie kladky na vytvorenie ťažného systému. Pri inštalácii postupujte podľa príslušných výkresov (obr. 9.1-9.3), pričom dodržiavajte pokyny uvedené v predchádzajúcich odsekoch pre otváranie/zatváranie zariadenia.

10.1 - **Stúpajúca konfigurácia.** Zariadenie používané v kombinácii so samobrzdiacim zostupovým zariadením umožňuje používateľovi stúpať po lane, čím sa vytvorí kladkostroj, ktorý môže znížiť úsilie potrebné na výstup používateľa po

lane (obr. 9.2).

10.2 - Konfigurácia ťahania: pomocné alebo jednoduché ťahacie systémy. Zariadenie používané v kombinácii so zlaňovacím zariadením alebo samobrzdným zostupovým zariadením umožňuje ťahanie osoby (obr. 9.4) vďaka mechanickej výhode získanej vzhľadom na náklad/osobu. Tento manéver znižuje úsilie potrebné na pomoc osobe v ťažkostiach. Zariadenie možno použiť na vytvorenie záchranných systémov s vyššou mechanickou výhodou v prípade ťažších nákladov.

Upozornenie! Starostlivo vyhodnoťte pevnosť lana a veľkosť trenia počas záchranných operácií; maximálne zaťaženie zariadenia: 4 kN (obr.9.4). **Upozornenie!** Rozhodne sa vyhnite používaniu pracovného lana s priemerom, ktorý udržiava vačku v otvorenej polohe, čo spôsobuje interferenciu medzi samotnou vačkou a lanom umiestneným na kladke (obr. 9.5).

11) REŽIM ŤAHANIA KLADKY ZACHYTÁVAJÚCEJ POKROK.

Tento režim ponúka dve rôzne konfigurácie použitia, v ktorých sa lano môže voľne pohybovať zariadením v jednom smere a je zablokované v opačnom smere. Pri inštalácii postupujte podľa príslušných náčrtov (obr. 10.4-12.1) a dodržiavajte pokyny uvedené v predchádzajúcich odsekoch pre otváranie/zatváranie zariadenia. **Upozornenie!** V konfigurácii na stúpanie bolo zariadenie testované na použitie s lanami $\varnothing \leq 11$ mm.

11.1 - Konfigurácia prepravy. Zariadenie umožňuje priame zdvíhanie nákladu (obr. 10.6). **Upozornenie!** Tento výrobok nie je istiacim zariadením podľa normy EN 15151 a nemal by sa používať na istenie osôb. V prípade potreby je možné uvoľniť a znížiť zaťaženie, či už ľahké (obr. 11.1) alebo ťažké (obr. 11.2), vložením ďalšieho konektora. V oboch prípadoch je pred vykonaním manévru potrebné uvoľniť vačku od záťaže: 1) Potiahnite za voľné lano a mierne zdvihnite náklad; 2) Držte náklad v polohe; 3) Jednou rukou potiahnite lanko na otváranie vačky a druhou rukou pomaly spúšťajte náklad. **Upozornenie!** Počas spúšťania bremena je potrebné neustále držať jednou rukou stranu lana, ktorá nie je spojená s bremenom (obr. 11.3). **Upozornenie!** V prípade potreby je možné pripojiť tretí záves na reguláciu rýchlosti spúšťania.

11.2 - Vzostupná konfigurácia. Zariadenie umožňuje vyťahovanie (obr. 13.3) alebo vlastnú záchranu osoby (obr. 13.1), napríklad v prípade pádu do trhliny. Zariadenie sa môže použiť aj na vytvorenie vlečných systémov (obr. 14).

12) SYMBOLY.

Pozrite si legendu vo všeobecných pokynoch (bod 16): F1; F2; F3; F7; F9.

13) NÁHRADNÉ DIELY.

Tento výrobok je kompatibilný len s náhradnými dielmi a špecifickým príslušenstvom uvedeným nižšie: (Šnúra s vačkovým otváraním). **Upozornenie!** Tento náhradný diel sám o sebe nepredstavuje OOP. Ak ho chcete vymeniť, postupujte podľa nasledujúceho postupu (obr. 17): Pred použitím zariadenia sa uistite, že je kábel správne nainštalovaný.

Instrucțiunile de utilizare a acestui dispozitiv constau dintr-o instrucțiune generală și una specifică și ambele trebuie citite cu atenție înainte de utilizare. **Atenție!** Această fișă constituie doar instrucțiunea specifică.

INSTRUCȚIUNI SPECIFICE PENTRU CRIC.

Această notă conține informațiile necesare pentru utilizarea corectă a următoarelor produse: clemă de coardă multifuncțională, cu scripete încorporat, pentru alpinism, lucrări de acces și salvare cu corzi.

1) DOMENIUL DE APLICARE.

EN 12841:2006-B - Sistem de acces cu coardă/dispozitiv de reglare a corzii de tip B/blocator pentru linia de lucru. EN 567:2013 - Echipament pentru alpinism și escaladare: dispozitive de blocare. EN 12278:2007 - Echipament pentru alpinism: scripete. Acest produs este un echipament personal de protecție (EPP). Acesta este în conformitate cu regulamentul (UE) din 2016/425. **Atenție!** Conform standardului EN 12841, pentru acest produs trebuie respectate indicațiile din norma EN 365 (instrucțiuni generale/paragraful 2.5). **Atenție!** Conform standardului EN 12841, pentru acest produs este obligatorie o verificare periodică detaliată (instrucțiuni generale/paragraful 8). **Pericol de moarte!** Acest produs nu este un dispozitiv de protecție împotriva căderii (EN 353-2/EN 12841-A) și nu poate fi utilizat pentru auto-amaraj în timpul urcării.

1.1 - Utilizări prevăzute. Dispozitivul este proiectat pentru prevenirea căderilor de la înălțime (EN 567/EN 12841-B/EN 12278).

2) ORGANE NOTIFICATE.

Consultați legenda din instrucțiunile generale (paragraful 9/tabelul D): M6; N1.

3) NOMENCLATURĂ (Fig. 3).

A) Placă laterală fixă. B) Placă laterală oscilantă. C) Camă de blocare. D) Buton de eliberare. E) Orificiu de legătură. F) Coardă de deschidere a camei. G) Bobină. H) Protecție buton eliberare.

3.1 - Materiale principale. Consultați legenda din instrucțiunile generale (paragraful 2.4): 1; 3; 7.

4) MARCARE.

Numere/litere fără titlu: consultați legenda din instrucțiunile generale (paragraful 5).

4.1 - Informații generale (Fig. 4). Indicații: 1; 4; 6; 7; 8; 10; 11; 12; 15; 19; 30. Tipuri și diametre de corzi compatibile; 31) Direcția de deschidere; 32) Pictogramă care indică faptul că dispozitivul include scripete montate pe rulmenți cu bile.

4.2 - Trasabilitate (Fig. 4). Indicații: T1; T3; T8; T9.

5) COMPATIBILITATE.

Produsul poate fi utilizat doar împreună cu un echipament cu marcaj CE.

5.1 - Hamuri. Acest produs este compatibil cu hamuri de lucru (EN 813, EN 361) atunci când este utilizat în conformitate cu standardul EN 12841 și cu hamuri de alpinism (EN 12277) atunci când este utilizat în conformitate cu standardele EN 567 și EN 12278.

5.2 - Corzi/cordeline. În funcție de legislația relevantă, echipamentul poate fi utilizat doar cu corzile și/sau cordelinele prezentate în tabel (Fig. 2): corzi Kernmantle semi-stactice (miez + înveliș) EN 1891, corzi dinamice EN 892, cordeline EN 564. Pentru certificarea conform standardului EN 12841 au fost utilizate următoarele corzi: Patron Plus 10 și Patron 12 (Teufelberger). **Atenție!** A nu se utiliza cu cabluri de sârmă sau corzi împletite. **Atenție!** În conformitate cu EN 12841-B, dispozitivul poate fi conectat la punctul de legătură EN 813 al hamului prin intermediul unei lonje EN 354 și a unor carabiniere EN 362 compatibile (Fig. 7): lungime totală maximă = 1 m.

5.3 - Carabinieră. Folosiți doar o carabinieră EN 362 (obligatorie pentru utilizarea în conformitate cu EN 12841) o carabinieră EN 12275 dotată cu o poartă de blocare în orificiu pentru legătură și cu lungimea maximă de 110 mm.

Atenție! Asigurați-vă că acea carabinieră pe care o folosiți permite funcționarea dispozitivului pe linie (Fig. 16.3) fără a-i afecta poziționarea corectă (Fig. 16.4).

6) VERIFICĂRI.

Pe lângă verificările indicate mai jos, respectați indicațiile din instrucțiunile generale (paragraful 3). Înainte de fiecare utilizare, verificați dacă: cama se rotește liberă, fără a se bloca, și arcul camei o fixează în poziția de blocare a corzii; cama are toți dinții și nu prezintă semne de uzură; scripetele se rotește liber în ambele direcții. **În timpul fiecărei utilizări:** verificați întotdeauna amplasarea corectă a frânghiei în interiorul dispozitivului; scripetele și frânghia nu trebuie să se sprijine sau să intre în contact cu muchii tăioase și materiale abrazive (Fig. 16.6-16.8); asigurați-vă că frânghia este întotdeauna în tensiune, pentru a evita eventualele căderi libere; evitați prezența frânghiei slăbite între punctul de ancorare și punctul de fixare de pe ham.

7) INSTRUCȚIUNI DE UTILIZARE.

Acest dispozitiv poate fi utilizat în mai multe moduri: 1) Blocator (Fig. 5-7); 2) Scripete (Fig. 8); 3) Clemă coardă/scripete (Fig. 9); 4) Scripete de ridicare prin avansare (Fig. 10-14).

7.1 - Avertismente. 1) Pentru siguranța utilizatorului, este esențial ca dispozitivul sau punctul de ancorare să fie poziționate întotdeauna corect și ca lucrările să fie efectuate în așa fel încât să se reducă la minimum riscul de cădere și înălțimea căderii. 2) Nu folosiți alte metode de conectare a dispozitivului decât cele indicate.

8) MOD BLOCATOR.

Acest mod permite urcarea pe coardă în conformitate cu standardele EN 567/EN 12841-B (de exemplu, urcarea pe coardă în cadrul lucrărilor de acces cu corzi - Fig. 7).

8.1 - Instalare. Apăsăți butonul de eliberare și rotiți placa laterală oscilantă așa cum este indicat (Fig. 5.1-5.2/5.8-5.9). Țineți coarda în tensiune ușoară cu o mână, iar cu cealaltă poziționați dispozitivul în spatele corzii (Fig. 5.3). Împingeți dispozitivul pe coardă în timp ce țineți coarda în contact cu cama de blocare, pentru a o face să se deschidă (Fig. 5.4), astfel încât să permiteți așezarea corectă a corzii în dispozitiv (Fig. 5.5). În mod alternativ, cama poate fi deschisă folosind degetul mare, înainte de introducerea corzii în dispozitiv (Fig. 5.10-5.11). Rotiți placa laterală oscilantă înapoi în poziția inițială, așa cum este indicat, până când auziți un „clic”, care indică închiderea completă (Fig. 5.6-5.12-16.10). Fixați o carabinieră compatibilă prin orificiul special pentru legătură (Fig. 5.7 - 5.13). În cele din urmă, efectuați un test funcțional al dispozitivului, pentru a verifica funcționarea corespunzătoare și direcția de montare corectă pe coardă (Fig. 5.14-5.15). **Atenție!** Pentru a îndepărta coarda, deschideți placa laterală oscilantă și, folosind degetul mare, rotiți cama astfel încât să permiteți ieșirea corzii. În mod alternativ, deschideți placa laterală oscilantă și, în timp ce țineți coarda ușor în tensiune, împingeți și înclinați dispozitivul, astfel încât să faceți cama să se deschidă și coarda să iasă din locașul ei.

8.2 - Utilizare. Dispozitivul poate fi mișcat liber în sus și se va bloca în poziția în care este așezat (Fig. 6.1). Fiți atenți când vă apropiați ancore și/sau ancore intermediare. Dispozitivul nu trebuie utilizat în niciun caz în situații cu un factor potențial de cădere mai mare de 1 (Fig. 16.2), adică utilizatorul trebuie să fie tot timpul sub dispozitiv și/sau punctul de ancorare (Fig. 16.1). **Atenție!** Un factor de cădere mai mare de 1 poate cauza ruperea corzii. **Atenție!** Pentru a urca pe o coardă verticală, dispozitivul trebuie utilizat în combinație cu alt dispozitiv de blocare a frânghiei conectat la ham.

8.3 - Eliberare. Dispozitivul poate fi mișcat pe linie în direcția opusă direcției de utilizare: 1) Eliberați complet sarcina de pe dispozitiv; 2) Deschideți cama de blocare de pe coardă, trăgând de coarda de deschidere a camei în direcția indicată în figură (Fig. 6.2); 3) Glisați dispozitivul pe linie în timp ce trageți de coarda de deschidere a camei, așa cum este indicat (Fig. 6.2); În cele din urmă, dați drumul corzii și aplicați înapoi sarcina pe dispozitiv. **Atenție!** Nu efectuați aceste manevre în timp ce dispozitivul este în sarcină (Fig. 6.3).

8.4 - Avertismentele EN 12841-B. 1) Funcția principală a dispozitivului de reglare a corzii de tip B este avansarea liniei de lucru. Din acest motiv, este esențial ca acestea să fie utilizate mereu împreună cu un dispozitiv de reglare a corzii de tip A conectat la o linie de siguranță independentă. 2) Dispozitivele de reglare a corzii nu pot fi utilizate în cadrul unui sistem cu opritor de cădere. 3) Atunci când o linie de ancorare reglabilă este încărcată cu întreaga greutate a utilizatorului, aceasta devine linie de lucru: pentru asigurarea siguranței optime a utilizatorului, este necesară utilizarea unei linii de siguranță. 4) Puteți folosi doar puncte de ancorare care respectă standardul EN 795 (rezistență minimă de 12 kN sau 18 kN pentru ancore nemetale) care nu au margini ascuțite. 5) Evitați orice supraîncărcare sau încărcare dinamică a dispozitivului, deoarece acest lucru poate afecta linia de ancorare. 6) Performanțele tehnice ale liniei de ancorare pot varia în mod considerabil, din cauza murdăriei, umezelii, gheții, utilizării repetate pe aceeași întindere: rețineți că aceste variații pot influența integritatea liniei și performanța de blocare a dispozitivului pe coardă. 7) Nu există restricții privind înclinarea corzii față de ancoră. Cu toate acestea, se recomandă să o folosiți cât mai vertical posibil față de punctul de ancorare, în vederea limitării riscului de efect pendular. 8) Alte tipuri de linii de ancorare pot afecta caracteristicile și utilizarea în siguranță a dispozitivului. 9) Limită sarcină de lucru: 100 kg.

9) MOD SCRIPETE.

Acest mod permite ridicarea sau transferarea unei sarcini în conformitate cu standardul EN 12278. **Atenție!** Utilizarea pe linii suspendate în tensiune/traverse tiroliene nu este acoperită prin standardele EN 12278 sau EN 17109 (Fig. 8.5): în cazul unor astfel de utilizări, verificați compatibilitatea echipamentului cu configurația liniei, efectuând testele necesare (de exemplu, tensiune, înclinare, distanța dintre ancore etc.).

9.1 - Instalare. Apăsăți butonul de eliberare și rotiți placa laterală oscilantă. Instalați coarda pe bobină, așa cum este indicat (Fig. 8.1). Rotiți placa laterală oscilantă înapoi în poziția inițială, așa cum este indicat, până când auziți un „clic”, care indică închiderea completă (Fig. 8.2). Fixați o carabinieră compatibilă prin orificiul special pentru legătură (Fig. 8.3).

9.2 - Eficiență (Fig. 8). Teoretic, forța (F) necesară pentru ridicarea unei greutăți (P) este egală cu greutatea în sine (F = P). Pe de altă parte, în viața reală există frecțiuni, iar forța F necesară este de fapt mai mare: F = 1.1P (exemplu cu utilizarea dispozitivului Cric); F = 2P (exemplu cu utilizarea unei carabiniere).

9.3 - Avertismente. Forța de pe punctul de ancorare și alte elemente ale sistemului poate crește în mod considerabil din cauza mișcărilor dinamice ale sarcinii în timpul manevrei: verificați rezistența generală a sistemului.

10) MOD CLEMĂ COARDĂ/SCRIPETE.

Acest mod oferă două configurații diferite de utilizare, în care dispozitivul este într-o poziție fixă pe linie și permite utilizarea scripetelui pentru crearea unui sistem

de ridicare. Pentru instalare, urmați desenele relevante (Fig. 9.1-9.3), în timp ce respectați instrucțiunile prezentate în paragrafele anterioare pentru deschiderea/închiderea dispozitivului.

10.1 - Configurație urcare. Echipamentul, folosit în combinație cu un coborâtor cu frânare automată, îi permite utilizatorului să urce pe o coardă, creând un sistem care poate reduce efortul necesar din partea utilizatorului pentru urcarea corzii (Fig. 9.2).

10.2 - Configurație ridicare: sisteme de asistență sau de ridicare simplă. Echipamentul, folosit în combinație cu un dispozitiv de amarare/rapel sau un coborâtor cu frânare automată, permite ridicarea unei persoane (Fig. 9.4), datorită avantajului mecanic obținut față de sarcină/persoană. Această manevră reduce efortul necesar pentru ajutarea persoanei în dificultate. Echipamentul poate fi utilizat pentru crearea unor sisteme de salvare cu un avantaj mecanic mai mare în cazul sarcinilor mai grele. **Atenție!** Evaluati cu atenție rezistența liniei și nivelul de fricțiune din timpul operațiunilor de salvare; sarcina maximă a dispozitivului: 4 kN (Fig. 9.4). **Atenție!** Evitați complet utilizarea unei linii de lucru cu un diametru care ține cama în poziția deschisă, provocând astfel interferențe între camă și coarda plasată pe scripete (Fig. 9.5).

11) MOD SCRIPETE DE RIDICARE PRIN AVANSARE.

Acest mod oferă două configurații diferite de utilizare, în care coarda se poate mișca liberă prin dispozitiv într-o direcție și în este blocat în direcția opusă. Pentru instalare, urmați desenele relevante (Fig. 10.4-12.1), în timp ce respectați instrucțiunile prezentate în paragrafele anterioare pentru deschiderea/închiderea dispozitivului. **Atenție!** În cadrul configurației pentru urcare, dispozitivul a fost testat cu corzi $\varnothing \leq 11$ mm.

11.1 - Configurație ridicare. Echipamentul permite ridicarea directă a unei sarcini (Fig. 10.6). **Atenție!** Acest produs nu este un dispozitiv de amaraj EN 15151 și nu trebuie utilizat pentru amararea unei persoane. Dacă este cazul, puteți și să eliberați și să coborâți sarcina, indiferent dacă este ușoară (Fig. 11.1) sau grea (Fig. 11.2), prin introducerea unei carabiniere suplimentare. În ambele cazuri, înainte de a continua cu această manevră, trebuie să eliberați cama de pe sarcină: 1) Trageți de coarda liberă și ridicați ușor sarcina; 2) Țineți sarcina în poziție; 3) Cu o mână trageți de coarda de deschidere a camei și cu cealaltă coborâți ușor sarcina. **Atenție!** În timp ce coborâți sarcina, trebuie să țineți tot timpul cu o mână capătul corzii care nu este conectat la sarcină, (Fig. 11.3). **Atenție!** Dacă este cazul, puteți face un nod de fricțiune pentru a controla viteza de coborâre.

11.2 - Configurație urcare. Echipamentul permite ridicarea (Fig. 13.3) sau salvarea unei persoane (Fig. 13.1), de exemplu, în cazul căderii într-o crevasă. Echipamentul poate fi folosit și pentru crearea unor sisteme de ridicare (Fig. 14).

12) SIMBOLURI.

Consultați legenda din instrucțiunile generale (paragraful 16): F1; F2; F3; F7; F9.

13) PIESE DE SCHIMB.

Acest produs este compatibil numai cu piesele de schimb și cu accesoriile specifice enumerate mai jos: coardă de deschidere a camei (mod. coardă Cric).

Atenție! Această piesă de schimb în sine nu reprezintă un EPP. Pentru schimbare, urmați procedura, așa cum este indicat (Fig. 17): înainte de utilizarea echipamentului, asigurați-vă că ați instalat coarda corect.

Návod k použití tohoto zařízení sestává ze všeobecných a specifických pokynů, které je třeba před použitím pečlivě přečíst a porozumět jim. **Upozornění!** Tato příbalová informace obsahuje pouze konkrétní pokyny.

SPECIFICKÉ POKYNY CRIC.

Tento pokyn obsahuje nezbytné informace pro správné použití následujícího výrobku/výrobků: multifunkční lanové svorky s integrovanou kladkou pro horolezectví, lanové práce a záchranu.

1) OBLAST POUŽITÍ.

EN 12841:2006-B - Lanový přístupový systém / Zařízení pro nastavení lana typu B / Stoupací zařízení na pracovní lano. EN 567: 2013 - Horolezecké vybavení: lanové svorky. EN 12278:2007 - Horolezecké vybavení: kladky. Tento výrobek je osobní ochranný prostředek (OOP). Je v souladu s nařízením (EU) 2016/425.

Upozornění! Podle normy EN 12841 musí být u tohoto výrobku dodrženy údaje normy EN 365 (všeobecné pokyny / odstavec 2.5). **Upozornění!** Podle normy EN 12841 je u tohoto výrobku povinná pravidelná důkladná kontrola (všeobecné pokyny / odstavec 8). **Nebezpečí smrti!** Tento výrobek není určen pro zachycení pádu (EN 353-2 / EN 12841-A) a nelze jej použít k samonavazování při horolezectví.

1.1 - Zamýšlené použití. Zařízení je určeno k prevenci proti pádu z výšky (EN 567 / EN 12841-B / EN 12278).

2) INFORMOVANÉ ÚRADY.

Viz vysvětlivky ve všeobecných pokynech (článek 9/tabulka D): M6; N1.

3) NOMENKLATURA (obr. 3).

A) Pevná boční deska. B) Výkyvná boční deska. C) Zamykací vačka. D) Uvolňovací tlačítko. E) Otvor pro připojení. F) Otevírací vačková šňůra. G) Kladka. H) Kryt uvolňovacího tlačítka.

3.1 - Základní materiály. Viz legenda v obecných pokynech (bod 2.4): 1; 3; 7.

4) ZNAČENÍ.

Číslo/písmena bez popisku: viz legenda v obecných pokynech (bod 5).

4.1 - Obecné informace (obr. 4). Označení: 1; 4; 6; 7; 8; 10; 11; 12; 15; 19; 30) Typy a průměry kompatibilních lan; 31) Směr otevírání; 32) Piktogram označující, že zařízení obsahuje kladky uložené na kulíčkových ložiscích.

4.2 - Sledovatelnost (obr. 4). Indikace: T1; T3; T8; T9.

5) KOMPATIBILITA.

Tento výrobek lze používat pouze v kombinaci se zařízením s označením CE.

5.1 - Postroje. Tento výrobek je kompatibilní s pracovními postroji (EN 813, EN 361) při použití v souladu s normou EN 12841 a s horolezeckými postroji (EN 12277) při použití v souladu s normami EN 567 a EN 12278.

5.2 - Lana/přídavné šňůry. V závislosti na příslušných právních předpisech lze zařízení používat pouze s lany a/nebo doplňkovými šňůrami uvedenými v tabulce (obr. 2): EN 1891 semistatická jádrová lana (jádro + plášť), EN 892 dynamická lana, EN 564 doplňkové šňůry. Pro certifikaci podle normy EN 12841 byla použita následující lana: Patron 10 a Patron 12 (Teufelberger). **Upozornění!** Nepoužívejte na ocelová lana nebo opletená lana. **Upozornění!** V souladu s normou EN 12841-B lze zařízení připojit k upevňovacímu bodu postroje EN 813 pomocí šňůry EN 354 a kompatibilních konektorů EN 362 (obr. 6): maximální celková délka = 1 m.

5.3 - Konektor. Používejte pouze konektor podle normy EN 362 (povinný pro použití podle normy EN 12841) nebo konektor podle normy EN 12275 vybavený zajišťovacím hradítkem v otvoru pro připojení a s maximální délkou 110 mm. **Upozornění!** Dbejte na to, aby používaný konektor umožňoval řadovou práci přístroje (obr. 16.3) a nebránil jeho správnému umístění (obr. 16.4).

6) KONTROLA.

Kromě níže uvedených kontrol je nutno dodržet rovněž instrukce uvedené ve všeobecných pokynech (článek 3). **Před každým použitím zkontrolujte, zda se:** vačka volně otáčí, nezasekává se a pružina vačky ji zavčakne v poloze blokování lana; všechny zuby vačky jsou přítomny a bez známek opotřebení; kladka se volně otáčí v obou směrech. **Při každém použití:** vždy zkontrolujte správné umístění lana uvnitř zařízení; zařízení a lano se nesmí opírat o řezné hrany a abrazivní materiály nebo se s nimi dotýkat (obr. 16.6-16.8); zajištěte, aby bylo lano vždy napnuté, aby se zabránilo případným volným pádům; vyhněte se volnému lanu mezi kotvou a upevněním na postroji.

7) NÁVOD K POUŽITÍ.

Toto zařízení lze používat v několika režimech: 1) stoupací zařízení (obr. 5÷7); 2) kladka (obr. 8); 3) lanový řemen/kladka (obr. 9); 4) kladka pro zachycení postupu (obr. 10÷14).

7.1 - Varování. 1) Pro bezpečnost uživatele je nezbytné, aby zařízení nebo kotevní bod byly vždy správně umístěny a práce prováděny tak, aby se minimalizovalo riziko pádu a výška pádu. 2) Nepoužívejte jiné než uvedené způsoby připojení zařízení.

8) STOUPACÍ REŽIM.

Tento režim umožňuje výstup po laně v souladu s normami EN 567 / EN 12841-B (např. výstup po laně při práci na laně - obr. 7).

8.1 - Instalace. Stiskněte uvolňovací tlačítko a otočte výkyvnou boční desku podle

obrázku (obr. 5.1÷5.2/5.8÷5.9). Jednou rukou držte lano mírně napnuté a druhou rukou přitom umístěte zařízení za lano (obr. 5.3). Zatlačte na zařízení podél lana a zároveň udržíte lano v kontaktu s blokovací vačkou, aby se otevřela (obr. 5.4) a lano mohlo řádně dosednout do zařízení (obr. 5.5). Případně lze vačku otevřít palcem před zasunutím lana dovnitř zařízení (obr. 5.10÷5.11). Otočte výkyvnou boční desku zpět do výchozí polohy, jak je znázorněno na obrázku, dokud neuslyšíte „cvaknutí“ - což znamená, že je zcela zavřená (obr. 5.6-5.12-16.10). **Přípevněte kompatibilní konektor do vyhrazeného otvoru pro připojení (obr. 5.7-5.13).** Nakonec proveďte funkční zkoušku zařízení, abyste ověřili jeho dobrou funkci a správný směr montáže lana (obr. 5.14÷5.15). **Upozornění!** Pro vyjmutí lana otevřete výkyvnou boční desku a palcem otočte vačkou tak, aby se lano dostalo ven. Případně otevřete výkyvnou boční desku a za mírně napnutého lana zatlačte a nakloňte zařízení tak, aby se vačka otevřela a lano vyjelo ze svého místa.

8.2 - Použití. Zařízení se může volně pohybovat směrem nahoru a zablokuje se v poloze, ve které je umístěno (obr. 6.1). Při přiblížení ke kotvám a/nebo mezi kotvami buďte opatrní. Zařízení se v žádném případě nesmí používat v situacích s faktorem možného pádu větším než 1 (obr. 16.2), tj. uživatel se musí v všech okolnostech - nacházet pod zařízením a/nebo kotevním bodem (obr. 16.1). **Upozornění!** Při pádu s faktorem pádu větším než 1 by mohlo dojít k přetržení lana. **Upozornění!** Při výstupu po svíslém laně musí být zařízení použito v kombinaci s jiným upínacím zařízením připevněným k postroji.

8.3 - Uvolnění. Zařízením lze pohybovat po laně v opačném směru vzhledem ke směru použití: 1) Úplně vyložte zařízení; 2) Odpojte zajišťovací vačku od lana zatážením za šňůru otevírání vačky ve směru znázorněném na obrázku (obr. 6.2); 3) Posuňte zařízení podél lana a zároveň zatážením za šňůru otevírání vačky podle obrázku (obr. 6.2); 4) Nakonec šňůru pusťte a zařízení opět zatěžte. **Upozornění!** Tyto manévry neprovádějte, pokud je zařízení zatíženo (obr. 6.3).

8.4 - Upozornění podle normy EN 12841-B. 1) Primární funkcí zařízení pro nastavení lana typu B je postup po pracovním laně; z tohoto důvodu je nezbytné, aby byla vždy používána společně se zařízením pro nastavení lana typu A připojením k nezávislému bezpečnostnímu vedení. 2) Zařízení pro nastavení lana nejsou vhodná pro použití v systému zachycení pádu. 3) Je-li nastavitelné kotevní lano zatíženo celou hmotností uživatele, stává se pracovním lanem: pro zajištění optimální bezpečnosti uživatele je proto nezbytné, aby bylo použito i bezpečnostní lano. 4) Lze použít pouze kotevní body, které odpovídají normě EN 795 (minimální pevnost 12 kN nebo 18 kN u nekovových kotev), které nemají ostré hrany. 5) Vyvarujte se jakéhokoli přetížení nebo dynamického zatížení zařízení, protože může poškodit kotevní lano. 6) Technické vlastnosti kotevního lana se mohou značně lišit v důsledku znečištění, vlhkosti, ledu, opakovaného použití na stejném úseku: pozor, protože tyto změny stavu mohou ovlivnit celistvost lana a blokovací vlastnosti zařízení na laně. 7) Neexistují žádná omezení týkající se sklonu kotevního lana. Přesto se doporučuje pracovat s kotevním bodem co nejvisleji, aby se omezilo riziko kyvadlového efektu. 8) Různé typy kotevních lan mohou ovlivnit vlastnosti a bezpečný provoz zařízení. 9) Mezní hodnota pracovního zatížení: 100 kg.

9) REŽIM KLADKY.

Tento režim umožňuje zvedání nebo přenášení břemene v souladu s normou EN 12278. **Upozornění!** Použití na napnutých highlinech/tyrolských traverzech není pokryto normami EN 12278 ani EN 17109 (obr. 15.5): v případě takového použití zkontrolujte kompatibilitu zařízení s nastavením vedení provedením nezbytných testů (např. napnutí, sklon, vzdálenost mezi kotvami atd.).

9.1 - Instalace. Stiskněte uvolňovací tlačítko a otočte výkyvnou boční desku. Nainstalujte lano na kladku podle obrázku (obr. 8.1). Otočte výkyvnou boční desku zpět do výchozí polohy, jak je znázorněno na obrázku, dokud neuslyšíte „cvaknutí“ - což znamená, že je zcela zavřená (obr. 8.2). **Přípevněte kompatibilní konektor přes vyhrazený otvor pro připojení (Obr. 8.3).**

9.2 - Účinnost (obr. 8). Teoreticky se síla (F) potřebná ke zvednutí závaží (P) rovná samotnému závaží (F = P). V reálném světě naopak existují tření a síla F potřebná ke zvednutí je ve skutečnosti větší: F = 1P (příklad s použitím Cric); F = 2P (příklad s použitím konektoru).

9.3 - Varování. Namáhání kotevního bodu a ostatních prvků systému se může v důsledku dynamických pohybů břemene během manévru značně zvýšit: ověřte celkovou odolnost systému.

10) REŽIM LANOVÉ SVORKY/KOLÉBKY.

Tento režim nabízí dvě různé konfigurace použití, kdy je zařízení v pevné poloze na laně a umožňuje použití kladky k vytvoření tažného systému. Při instalaci postupujte podle příslušných výkresů (obr. 9.1-9.3), přičemž dodržujte pokyny uvedené v předchozích odstavcích pro otevírání/zavírání zařízení.

10.1 - Vzestupná konfigurace. Zařízení používané v kombinaci se samobrzdicím sestupovým zařízením umožňuje uživateli stoupat po laně a vytváří tak kladkostroj, který může snížit úsilí, jež uživatel potřebuje ke stoupání po laně (obr. 9.2).

10.2 - Konfigurace vyťahování: pomocné nebo jednoduché vyťahovací systémy. Zařízení používané v kombinaci s jistícím/jistícím zařízením nebo samobrzdicím sestupovým zařízením umožňuje vytažení osoby (obr. 9.4) díky mechanické výhodě získané vzhledem k břemenu/osobě. Tento manévr snižuje úsilí potřebné k pomoci osobě v nesnážích. Zařízení lze použít k vytvoření záchranných systémů s

vyšší mechanickou výhodou v případě těžších břemen. **Upozornění!** Při záchran-
ných operacích pečlivě vyhodnocujte pevnost lana a velikost tření; maximální
zatížení zařízení: 4 kN (obr. 9.4). **Upozornění!** Rozhodně se vyhněte použití
pracovního lana o průměru, který udržuje vačku v otevřené poloze, a způsobuje
tak interferenci mezi samotnou vačkou a lanem umístěným na kladce (obr. 9.5).

11) REŽIM TAŽNÉ KLDKY ZACHYCUJÍCÍ POKROK.

Tento režim nabízí dvě různé konfigurace použití, kdy se lano může volně pohy-
bovat zařízením v jednom směru a je zablokováno v opačném směru. Při instalaci
postupujte podle příslušných výkresů (obr. 10.4-12.1), přičemž dodržujte pokyny
vedené v předchozích odstavcích pro otevírání/zavírání zařízení. **Upozornění!**
V konfiguraci pro výstup bylo zařízení testováno pro použití s lany $\varnothing \leq 11$ mm.

11.1 - Konfigurace přepravy. Zařízení umožňuje přímé zvedání břemene
(obr. 10.6). **Upozornění!** Tento výrobek není nosným zařízením podle normy EN
15151 a neměl by být používán k připoutání osoby. V případě potřeby je také
možné uvolnit a snížit zařízení, ať už lehké (obr. 11.1) nebo těžké (obr. 11.2),
vložením dalšího konektoru. V obou případech je před provedením manévru nutné
uvolnit vačku ze zátěže: 1) Zatáhněte za volné lano a mírně zvedněte břemeno;
2) Držte břemeno v poloze; 3) Jednou rukou zatáhněte za vačkové otevírací lano
a druhou rukou pomalu spouštějte břemeno. **Upozornění!** Při spouštění břemene
je nutné po celou dobu držet jednou rukou stranu lana, která není spojena s bře-
menem (obr. 11.3). **Upozornění!** V případě potřeby je možné připojit třecí závěs
pro regulaci rychlosti spouštění.

11.2 - Vzestupná konfigurace. Zařízení umožňuje vytažení (obr. 13.3) nebo se-
bezáchranu osoby (obr. 13.1), například v případě pádu do trhliny. Zařízení lze
použít také k vytvoření vlečných systémů (obr. 14).

12) SYMBOLY.

Viz legenda v obecných pokynech (bod 16): F1; F2; F3; F7; F9.

13) NÁHRADNÍ DÍLY.

Tento výrobek je kompatibilní pouze s níže uvedenými náhradními díly a specific-
kým příslušenstvím: (Mod. Cric Cord). **Upozornění!** Tento náhradní díl sám o sobě
nepředstavuje OOP. Chcete-li jej vyměnit, postupujte podle obrázku (obr. 17):
Před použitím zařízení se ujistěte, že je kabel správně nainstalován.

Az erre a felszerelésre vonatkozó használati utasítások általános és speciális utasításokból állnak, amelyeket használat előtt figyelmesen el kell olvasni.

Figyelem! Ez a lap csak a speciális utasításokat tartalmazza.

CRIC SPECIÁLIS UTASÍTÁSOK.

Ez az ismertető az alábbi termék/ek helyes használatára vonatkozó utasításokat tartalmazza: multifunkcionális kötélbilincs beépített csigával hegymászáshoz, alpinista munkához és mentéshez.

1) ALKALMAZÁSI TERÜLET.

EN 12841:2006-B - Megközelítési kötélrendszer / Kötélbeállító eszköz (B típus) / Munkakötélen használt mászógép. EN 567:2013 - Hegymászó felszerelések: kötélbilincsek. EN 12278:2007 - Hegymászó felszerelések: kötélcsigák. Ez a termék személyi védőeszköz. Megfelel az (EU) 2016/425 rendeletnek.

Figyelem! Az MSZ EN 12841 szabványnak megfelelően, ennél a termékénél be kell tartani az MSZ EN 365 szabvány útmutatásait (általános utasítások / 2.5 bek.). **Figyelem!** Az EN 12841 szabványnak megfelelően, ennél a termékénél kötelező az időszakos alapos ellenőrzés (általános utasítások / 8. bekezdés). **Életveszély!** Ez a termék nem zuhanásgátoló eszköz (EN 353-2 / EN 12841-A), és nem használható mászás közbeni önbiztosításra.

1.1 - Rendeltetészerű használat. Az eszköz magasból történő leesés elleni védelemre szolgál (MSZ EN 567 / MSZ EN 12841-B / MSZ EN 12278).

2) BEJELENTETT SZERVEZETEK.

Olvassa el a jelmagyarázatot az általános utasításokban (9. bek. / D tábl.): M6; N1.

3) SZÓJEGYZÉK (3 ábr.).

A) Rögzített oldallemez. B) Mozdó oldallemez. C) Zárócsap. D) Kioldógomb E) Csatlakozónylás. F) Bütöknnyitó zsinór. G) Tárca. H) Kioldógombvédő.

3.1 - Főbb anyagok. Olvassa el a jelmagyarázatot az általános utasításokban (2.4 bek.): 1; 3; 7.

4) JELÖLÉS.

Ábrafelirat nélküli számok/betűk: olvassa el a jelmagyarázatot az általános utasításokban (5. bek.).

4.1 - Általános (4. ábra). Útmutatások: 1; 4; 6; 7; 8; 10; 11; 12; 15; 19; 30) A kompatibilis kötelek típusai és átmérője; 31) Nyitási irány; 32) Piktogram, amely azt jelzi, hogy az eszköz golyócsapágys csigát tartalmaz.

4.2 - Nyomon követhetőség (4. ábra). Útmutatások: T1; T3; T8; T9.

5) KOMPATIBILITÁS.

Ez a termék csak CE-jelöléssel ellátott felszerelésekkel használható.

5.1 - Hevederzetek. Ez a termék kompatibilis a munkavédelmi hevederekkel (MSZ EN 813, MSZ EN 361), ha az MSZ EN 12841 szabványnak megfelelően használják, és a hegymászó teszthevederzetekkel (EN 12277), ha az MSZ EN 567 és az MSZ EN 12278 szabványnak megfelelően használják.

5.2 - Kötelek / segédkötelek. A vonatkozó jogszabályoktól függően a felszerelés csak a táblázatban (2. ábra) felsorolt kötelekkel és/vagy segédkötelekkel használható (2. ábr.): EN 1891 szabvány szerinti félstatikus kernmantle (mag + köpeny) kötelek, EN 892 szabvány szerinti dinamikus kötelek, EN 564 szabvány szerinti segédkötelek. Az EN 12841 szabvány szerinti tanúsításhoz a következő köteleket használták: Patron 10 és Patron 12 (Teufelberger). **Figyelem!** Ne használja drótköteleken vagy fonott köteleken. **Figyelem!** Az EN 12841-B szabványnak megfelelően az eszközt egy EN 354 szabvány szerinti kötél és kompatibilis EN 362 szabvány szerinti csatlakozók (7. ábra) segítségével lehet a hevederzet EN 813 szabvány szerinti bekötési pontjához csatlakoztatni: maximális teljes hossz = 1 m.

5.3 - Csatlakozó. Csak EN 362 szabvány szerinti csatlakozót (az EN 12841 szerinti használatához kötelező) vagy EN 122275 szabvány szerinti, zárnyelvvél ellátott és legfeljebb 110 mm hosszúságú csatlakozót használjon a csatlakozónylásban. **Figyelem!** Győződjön meg arról, hogy a használt csatlakozó lehetővé teszi az eszköz megfelelő működését (16.3. ábra) anélkül, hogy akadályozná annak helyes pozícionálását (16.4. ábra).

6) ELLENŐRZÉSEK.

Az alábbiakban jelzett ellenőrzéseken kívül be kell tartani az általános utasításokban feltüntetetteket is (3. bek.). Minden használat előtt ellenőrizze a következőket: a bütök szabadon forog-e, elakadás nélkül, és a bütök rugója azt a kötélező helyzetbe pattintja; a bütöknek minden foga megvan és nincs rajta kopás jele; a csiga mindkét irányban szabadon forog. Minden használat során: mindig ellenőrizze a kötél helyes elhelyezését az eszköz belsejében; az eszköz és a kötél ne támaszkodjon vagy érintkezzen éles szélekkel és dörzsölő hatású anyagokkal (16.6-16.8. ábr.); győződjön meg arról, hogy a kötél mindig ki van feszítve, hogy elkerülje az esetleges szabadesést; kerülje el a kötél elazulását a rögzítőelem és a hevederzet bekötési pontja között.

7) HASZNÁLATI UTASÍTÁS.

Az eszköz különféle üzemmódotokban használható: 1) Mászógép (5-7. ábra); 2) Csiga (8. ábra); 3) Kötélbilincs/csiga (9. ábra); 4) Racsnis emelőcsiga (10-14. ábra).

7.1 - Figyelmeztetések. 1) A felhasználók biztonsága érdekében elengedhetetlen,

hogy a készülék vagy a rögzítési pont mindig megfelelően legyen elhelyezve, a munkát pedig úgy kell elvégezni, hogy a minimálisra csökkenjen az esés kockázata és az esés magassága. 2) Ne használjon az eszközhöz a megadottaktól eltérő csatlakozási módokat.

8) MÁSZÓGÉP ÜZEMMÓD.

Ez az üzemmód kötélre való felemelkedést tesz lehetővé az EN 567 / EN 12841-B szabványnak megfelelően (pl. felemelkedés kötélre alpinista munkánál - 7. ábra).

8.1 - Telepítés. Nyomja meg a kioldógombot, és forgassa el a mozdó oldallemezt az ábrának megfelelően (5.1-5.2 / 5.8-5.9. ábra). Egyik kezével tartsa a kötelet enyhén megfeszítve, és közben a másik kezével helyezze az eszközt a kötél mögé (5.3. ábra). Tolja az eszközt a kötél mentén, hogy a kötél érintkezik a zárócsappal, így az kinyílik (5.4. ábra), és a kötél megfelelően el tud helyezkedni az eszköz belsejében (5.5. ábra). Alternatív megoldásként a hüvelykujj segítségével is ki lehet nyitni a zárócsapot, mielőtt a kötelet behelyezné az eszközbe (5.10. és 5.11. ábra). Forgassa vissza a mozdó oldallemezt az ábrán látható módon a kiindulási helyzetébe, amíg egy „kattanás” nem hallatszik, ami azt jelzi, hogy teljesen zárva van (5.6-5.12-16.10. ábra). Helyezzen be egy kompatibilis csatlakozót az arra szolgáló csatlakozónylásba (5.7-5.13. ábra). Végül végezze el az eszköz működéspróbáját, hogy meggyőződjön arról, hogy megfelelően működike, és hogy a kötél helyes irányban van-e összeszerelve (4.6-4.7. ábra).

Figyelem! A kötél eltávolításához nyissa ki a mozdó oldallemezt, és hüvelykujjával forgassa el a bütökyöt úgy, hogy a kötél ki tudjon jönni. Alternatív megoldásként nyissa ki a mozdó oldallemezt, és a kötelet kissé megfeszítve tartva tolja és döntse meg a készüléket, hogy a bütök kinyíljon és a kötél kijöjjön a helyéről.

8.2 - Használat. Az eszköz szabadon mozoghat felfelé, és abban a helyzetben rögzül, ahová helyezik (6.1. ábra). Legyen óvatos, amikor megközelíti a kikötési pontokat és/vagy a közbelső kikötési pontokat. Az eszközt semmilyen körülmények között nem szabad olyan helyzetekben használni, ahol a potenciális esési tényező nagyobb, mint 1 (5.4. ábra), azaz a felhasználónak mindig az eszköz és / vagy a kikötési pont alatt kell maradnia (5.3. ábra). **Figyelem!** Az 1-nél nagyobb leesési tényezőjű zuhanás a kötél szakadását okozhatja. **Figyelem!** Függetlenül a kötélen történő felemelkedéskor az eszközt egy másik, a hevederhez rögzített kötélszorítóval együtt kell használni.

8.3 - Kioldás. A eszköz a kötél mentén a használati iránnyal ellentétes irányban mozoghat: 1) Vegye le az összes terhelést az eszköztől; 2) Kapcsolja le a reteszelt bütökyt a kötélről a bütöknnyitó zsinór az ábrán látható irányba történő húzásával (6.2. ábra); 3) Csúsztassa az eszközt a kötél mentén, miközben a bütöknnyitó zsinórt az ábrán látható módon húzza (6.2. ábra); 4) Végül engedje el a zsinórt, és helyezze ismét terhelés alá az eszközt. **Figyelem!** Ne hajtsa végre ezeket a műveleteket, amikor az eszköz terhelés alatt áll (6.3. ábr.).

8.4 - EN 12841-B szabvány szerinti figyelmeztetések. 1) A B típusú kötélbeállító eszközök elsődleges funkciója a munkakötélen való felfelé haladás; ezért elengedhetetlen, hogy mindig egy független biztonsági kötéltel csatlakoztatott A típusú kötélbeállító eszközzel együtt használják őket. 2) A kötélbeállító eszközök zuhanásgátoló rendszerében való használatra nem alkalmasak. 3) Ha egy állítható rögzített vezeték a felhasználó teljes súlyával megterheli, akkor az munkakötéllé válik: ezért a felhasználó optimális biztonságának biztosítása érdekében szükséges van egy biztonsági kötél használatára is. 4) Kizárólag az EN 795 szabványnak megfelelő rögzítési pontok használhatók (minimális teherbírás 12 kN vagy 18 kN nem fém rögzítők esetén), melyeken nincsenek éles szélek. 5) Kerülje az eszköz túlterhelését vagy dinamikus terhelését, mert ez károsíthatja a rögzített vezetéket. 6) A rögzített vezeték műszaki teljesítménye jelentősen elérhet szennyeződés, nedvesség, jég és az ugyanazon szakaszon ismétlődő használat miatt: vigyázzon, mert ezek az állapotváltozások befolyásolhatják a kötél épségét és a kötéltre szerelt eszköz blokkolási teljesítményét. 7) A rögzített vezeték dőlésszögére vonatkozóan nincsenek korlátozások. Mindazonáltal az ingathatás kockázatának csökkentése érdekében ajánlott a lehető legfüggőlegesebb helyzetben dolgozni a rögzítési ponttal. 8) A különböző típusú rögzített vezetékek befolyásolhatják az eszköz tulajdonságait és biztonságos működését. 9) Maximális munkaterhelés: 100 kg.

9) CSIGA ÜZEMMÓD.

Ez az üzemmód egy teher emelését vagy áthelyezését teszi lehetővé az EN 12278 szabványnak megfelelően. **Figyelem!** Az EN 12278 és az EN 17109 szabványok nem terjednek ki a magasban kifeszített hevedereken (highline)/tirol traverzekén (15.5. ábra) történő használatra: ilyen használat esetén a szükséges vizsgálatok elvégzésével (pl. feszítés, hajlítás, kikötőpontok közötti távolság stb.) ellenőrizze, hogy a felszerelés kompatibilis-e a kötélszerkezettel.

9.1 - Felszerelés. Nyomja meg a kioldógombot, és forgassa el a mozdó oldallemezt az ábrának megfelelően. Szerelje fel a kötelet a tárcsára az ábrának megfelelően (8.1. ábra). Forgassa vissza a mozdó oldallemezt az ábrán látható módon a kiindulási helyzetébe, amíg egy „kattanás” nem hallatszik, ami azt jelzi, hogy teljesen zárva van (13.6. ábra). Helyezzen be egy kompatibilis csatlakozót az arra szolgáló csatlakozónylásba (8.3. ábra).

9.2 - Hatékonyság (8. ábra). Elméletileg egy súly (P) felemeléséhez szükséges erő (F) egyenlő magával a súllyal (F = P). A valóságban azonban létezik súrlódás, és a szükséges F erő valójában nagyobb: F = 1,1P (példa Cric használatával); F = 2P (példa csatlakozó használatával).

9.3 - Figyelmeztetések. A rögzítési pontra és a rendszer többi elemére ható feszültség jelentősen megnövekedhet a teher dinamikus mozgása miatt a művelet során: ellenőrizze a rendszer teljes ellenállását.

10) KÖTÉLBILINCS/CSIGA ÜZEMMÓD.

Ez az üzemmód két különböző használati konfigurációt nyújt, amelyekben az eszköz a kötélen rögzített helyzetben van, és lehetővé teszi a csiga használatát az emelőrendszer létrehozásához. A felszereléshez kövesse a vonatkozó rajzokat (9.1-9.3. ábra), betartva az előző bekezdésekben az eszköz nyitására/zárására vonatkozóan megadott utasításokat.

10.1 - Emelkedési konfiguráció. A felszerelés önfékező ereszkedőeszközzel együtt használva lehetővé teszi a felhasználó számára egy kötélen való felemelkedést, olyan emelőszerkezetet hozva létre, amely csökkentheti a felhasználó által a kötélen való felemelkedéshez szükséges erőfeszítést (9.2. ábra).

10.2 - Emelési konfiguráció: segéd- vagy egyszerű emelőrendszerek. A felszerelés egy biztosító-/kötélzeti eszközzel vagy egy önfékező ereszkedőeszközzel együtt használva lehetővé teszi egy személy felhúzását (9.4. ábra) a teherhez/személyhez képest elért mechanikai előnynek köszönhetően. Ez a manőver csökkenti a bajba jutott személy megsegítéséhez szükséges erőfeszítést. A felszerelés nagyobb mechanikai előnnyel rendelkező mentőrendszerek létrehozására használható nehezebb terhek esetén. **Figyelem!** Gondosan mérje fel a kötéli erősségét és a súrlódás mértékét a mentési műveletek során; az eszköz maximális terhelése: 4 kN (9.4. ábr). **Figyelem!** Feltétlenül kerülje az olyan átmérőjű munkakötél használatát, amelynél a bütők nyitott helyzetben marad, és így akadályozza magát a bütőköt és a csigára helyezett kötelet (9.5. ábra).

11) RACSNIS EMEŐCSIGA ÜZEMMÓD.

Ez az üzemmód két különböző használati konfigurációt tesz lehetővé, amelyekben a kötélen az egyik irányban szabadon mozog az eszközön keresztül, az ellenkező irányban pedig rögzítve van. A felszereléshez kövesse a vonatkozó rajzokat (12.1. ábra), betartva az előző bekezdésekben az eszköz nyitására/zárására vonatkozóan megadott utasításokat. **Figyelem!** Az eszköz a felemelkedéshez való konfigurációban olyan kötélekkel való használatra lett tesztelve, amelyek átmérője $\varnothing \leq 11$ mm.

11.1 - Emelési konfiguráció. A felszerelés egy teher közvetlen emelését teszi lehetővé (10.6. ábra). **Figyelem!** Ez a termék nem egy EN 15151 szabvány szerinti biztosítóeszköz, és nem használható személy biztosítására. Szükség esetén egy további csatlakozó behelyezésével lehetőség van a teher kioldására és leeresztésére is, legyen az könnyű (11.1. ábra) vagy nehéz (11.2. ábra). Mindkét esetben a manőver folytatása előtt ki kell engedni a bütőköt a teherből: 1) Húzza meg a szabad kötelet és emelje meg kissé a terhet; 2) Tartsa a terhet a helyén; 3) Egyik kezével húzza meg a bütőknyitót zsinórt, a másikkal pedig lassan engedje le a terhet. **Figyelem!** A teher leeresztése közben az egyik kézzel mindig tartani kell a kötélnél az az oldalát, amelyik nem kapcsolódik a teherhez (11.3. ábra). **Figyelem!** Szükség esetén az eresztés sebességének szabályozásához pruzsikcsomót is lehet kötni.

11.2 - Emelkedési konfiguráció. A felszerelés lehetővé teszi egy személy felhúzását (11.3. ábra) vagy önmentését (11.1. ábra), például hasadéka történő esés esetén. A felszerelés emelőrendszerek létrehozására is használható (14. ábra).

12) SZIMBÓLUMOK.

Olvassa el a jelmagyarázatot az általános utasításokban (16. bek.): F1; F2; F3; F7; F9.

13) CSEREALKATRÉSZEK.

Ez a termék csak az alábbiakban felsorolt cserealkatrészekkel és speciális tartozékokkal kompatibilis: bütőknyitó zsinór (mod. Cric zsinór). **Figyelem!** Ez az alkatrész önmagában nem minősül személyi védőeszköznek. A cseréhez kövesse a bemutatott eljárást (17. ábra): a felszerelés használata előtt győződjön meg arról, hogy a kötélen megfelelően lette felszerelve.

Οι οδηγίες για τη χρήση της συσκευής αυτής αποτελούνται από ένα γενικό και ένα ειδικό μέρος, πρέπει να διαβάσετε προσεκτικά και τα δύο πριν από τη χρήση.

Προσοχή! Αυτό το φυλλάδιο υποδεικνύει μόνο τις συγκεκριμένες οδηγίες.

ΣΥΓΚΕΚΡΙΜΕΝΕΣ ΟΔΗΓΙΕΣ ΚΡΙΚ.

Αυτή η σημείωση περιέχει τις απαραίτητες πληροφορίες για τη σωστή χρήση του/των παρακάτω προϊόντος/ων: πολυλειτουργικός σφιγκτήρας σχοινού με ενσωματωμένη τροχαλία για ορειβασία, εργασίες πρόσβασης με σχοινί και διάσωσης.

1) ΠΕΔΙΟ ΕΦΑΡΜΟΓΗΣ.

EN 12841:2006-B - Σύστημα πρόσβασης με σχοινί / Συσκευή ρύθμισης σχοινού τύπου Β / Ανοδική γραμμή εργασίας. **EN 567: 2013** - Εξοπλισμός ορειβασίας: σφιγκτήρες σχοινού. **EN 12278: 2007** - Εξοπλισμός ορειβασίας: τροχαλίες. Αυτό το προϊόν αποτελεί Μέσο Ατομικής Προστασίας (ΜΑΠ). Είναι συμβατό με τον Κανονισμό (ΕΕ) 2016/425. **Προσοχή!** Σύμφωνα με το πρότυπο EN 12841, για αυτό το προϊόν πρέπει να τηρούνται οι ενδείξεις του προτύπου EN 365 (γενικές οδηγίες / παράγραφος 2.5). **Προσοχή!** Σύμφωνα με το πρότυπο EN 12841, για αυτό το προϊόν είναι υποχρεωτικός ο περιοδικός ενδεδειγμένος έλεγχος (γενικές οδηγίες / παράγραφος 8). **Κίνδυνος θανάτου!** Αυτό το προϊόν δεν είναι συσκευή αναστολής πτώσης (EN 353-2 / EN 12841-A) και δεν μπορεί να χρησιμοποιηθεί για αυτοπροστασία κατά την αναρρίχηση.

1.1 - Προβλεπόμενες χρήσεις. Η συσκευή έχει σχεδιαστεί για την πρόληψη πτώσεων από ύψος (EN 567 / EN 12841-B / EN 12278).

2) ΚΟΙΝΟΠΟΙΗΜΕΝΟΙ ΟΡΓΑΝΙΣΜΟΙ.

Αναφερθείτε στο υπόμνημα των γενικών οδηγιών (παράγραφος 9 / ταμπέλα D): M6, N1.

3) ΟΝΟΜΑΤΟΛΟΓΙΑ (Εικ.3).

A) Σταθερή πλαινή πλάκα. B) Πλαινή πλάκα που αιωρείται. C) Κλειδώμα έκκ. D) Κομπι απέλευθέρωσης. E) Τρύπα σύνδεσης. F) Κορδόνι ανοίγματος κάμερας. G) Καρύδια H) Απελευθερώστε το προστατευτικό κομπιού.

3.1 - Κύρια υλικά. Ανατρέξτε στο υπόμνημα των γενικών οδηγιών (παράγραφος 2,4): 1, 3, 7.

4) ΣΗΜΑΝΣΗ.

Αριθμοί/γράμματα χωρίς λεζάντα: Αναφερθείτε στο υπόμνημα των γενικών οδηγιών (παράγραφος 5).

4.1 - Γενικά (Εικ.4). Ενδείξεις: 1; 4; 6; 7; 8; 10; 11; 12; 15; 19; 30) Τύποι και διάμετροι συμβατών σχοινού. 31) Κατεύθυνση ανοίγματος. 32) Εικονόγραμμα που δείχνει ότι η συσκευή περιλαμβάνει τροχαλίες τοποθετημένες σε ρουλεμάν.

4.2 - Ισχυριάζονται (Εικ.4). Υποδείξεις: T1, T3, T8, T9.

5) ΣΥΜΒΑΤΟΤΗΤΑ.

Αυτό το προϊόν μπορεί να χρησιμοποιηθεί μόνο σε συνδυασμό με εξοπλισμό με σήμανση CE.

5.1 - Πλεξούδες. Αυτό το προϊόν είναι συμβατό με πλεξούδες εργασίας (EN 813, EN 361) όταν χρησιμοποιούνται σύμφωνα με το EN 12841 και με μόντες ορειβασίας (EN 12277) όταν χρησιμοποιούνται σύμφωνα με τα πρότυπα EN 567 και EN 12278.

5.2 - Σχοινιά / παρελκόμενα κορδόνια. Ανάλογα με τη σχετική νομοθεσία, ο εξοπλισμός μπορεί να χρησιμοποιηθεί μόνο με τα σχοινιά και/ή τα αξεσουάρ που αναφέρονται στον πίνακα (Εικ.2): EN 1891 ημιστατικά σχοινιά πυρήνα (θηκάρι + πυρήνα), σχοινιά δυναμικού EN 892, κορδόνια αξεσουάρ EN 564. Για την πιστοποίηση του προτύπου EN 12841, χρησιμοποιήθηκαν τα ακόλουθα σχοινιά: Patron 10 και Patron 12 (Teufelberger). **Προσοχή!** Μην χρησιμοποιείτε σε σурματόσχοινα ή πλεκτά σχοινιά. **Προσοχή!** Σύμφωνα με το EN 12841-B, η συσκευή μπορεί να συνδεθεί στο σημείο στερέωσης EN 813 της πλεξούδας χρησιμοποιώντας αναδέτη EN 354 και συμβατούς συνδέσμους EN 362 (Εικ. 7): μέγιστο συνολικό μήκος = 1 m.

5.3 - Σύνδεσμος. Χρησιμοποιείτε μόνο σύνδεσμο EN 362 (υποχρεωτικό για χρήση σύμφωνα με το EN 12841) ή βύσμα EN 12275 εξοπλισμό με πύλη ασφάλισης στην οπή για σύνδεση και με μέγιστο μήκος 110 mm. **Προσοχή!** Βεβαιωθείτε ότι ο συνδετήρας που χρησιμοποιείται επιτρέπεται στη συσκευή να λειτουργεί in-line (Εικ.16.3) χωρίς να παρεμποδίζεται η σωστή τοποθέτησή της (Εικ. 16.4).

6) ΕΛΕΓΧΟΣ.

Πέρα από τους ελέγχους που αναφέρονται παρακάτω, συμμορφωθείτε με όσα αναφέρονται στις γενικές οδηγίες (παράγραφος 3). **Πριν από κάθε χρήση, βεβαιωθείτε ότι:** Το έκκεντρο περιστρέφεται ελεύθερα, χωρίς να μπλοκάρει και το ελατήριο του έκκεντρο του κομπιώνει στη θέση ασφάλισης του σχοινού. Όλα τα δόντια του έκκεντρο είναι παρόντα και χωρίς κανένα σημάδι φθοράς. Η τροχαλία περιστρέφεται ελεύθερα και προς τις δύο κατευθύνσεις. **Κατά τη διάρκεια κάθε χρήσης:** να ελέγχετε πάντα τη σωστή τοποθέτηση του σχοινού μέσα στη συσκευή, η συσκευή και το σχοινί δεν πρέπει να ακουμπούν ή να έρχονται σε επαφή με κοπτικές ακμές και λειαντικά υλικά (Εικ. 16.6-16.8). Βεβαιωθείτε ότι το σχοινί είναι πάντα τεταμένο για να αποφεύγετε πιθανές ελεύθερες πτώσεις, αποφεύγετε να έχετε χαλαρό σχοινί ανάμεσα στην άγκυρα και το εξάρτημα στην πλεξούδα.

7) ΟΔΗΓΙΕΣ ΧΡΗΣΗΣ.

Αυτή η συσκευή μπορεί να χρησιμοποιηθεί σε διάφορους τρόπους: 1) Αναρριχτήρας (Εικ.5÷7); 2) Τροχαλία (Εικ.8); 3) Σφιγκτήρας/τροχαλία σχοινού (Εικ.9). 4) Τροχαλία έλξης προόδου-σύλληψης (Εικ.10÷14).

7.1 - Προειδοποιήσεις. 1) Για την ασφάλεια του χρήστη, είναι απαραίτητο η συσκευή ή το σημείο αγκύρωσης να είναι πάντα σωστά τοποθετημένα και η εργασία να εκτελείται με τέτοιο τρόπο ώστε να ελαχιστοποιείται ο κίνδυνος πτώσης και το ύψος της πτώσης. 2) Μη χρησιμοποιείτε μεθόδους σύνδεσης της συσκευής άλλες από αυτές που υποδεικνύονται.

8) ΛΕΙΤΟΥΡΓΙΑ ΑΝΑΡΡΙΧΗΤΗ

Αυτή η λειτουργία επιτρέπει την ανάβαση του σχοινού σύμφωνα με το EN 567 / EN 12841-B (π.χ. ανάβαση σχοινού σε εργασίες πρόσβασης με σχοινί - Εικ. 7).

8.1 - Εγκατάσταση. Πατήστε το κομπι απέλευθέρωσης και περιστρέψτε την περιστρεφόμενη πλαινή πλάκα όπως φαίνεται (Εικ.5.1÷5.2/5.8÷5.9). Κρατήστε το σχοινί ελαφρώς τεταμένο με το ένα χέρι και, ενώ το κάνετε, τοποθετήστε τη συσκευή πίσω από το σχοινί χρησιμοποιώντας το άλλο χέρι (Εικ.5.3). Σπρώξτε τη συσκευή κατά μήκος του σχοινού ενώ διατηρείτε το σχοινί σε επαφή με το έκκεντρο ασφάλισης, για να ανοίξει (Εικ.5.4) έτσι ώστε το σχοινί να καθίσει σωστά μέσα στη συσκευή (Εικ.5.5). Εναλλακτικά, το έκκεντρο μπορεί να ανοίξει χρησιμοποιώντας τον αντίχειρα, πριν εισαγάγετε το σχοινί μέσα στη συσκευή (Εικ.5.10÷5.11). Περιστρέψτε την περιστρεφόμενη πλαινή πλάκα πίσω στην αρχική της θέση, όπως φαίνεται, μέχρι να ακουστεί ένα «κλικ» - που δείχνει ότι έχει κλειστεί πλήρως (Εικ. 5.6-5.12-16.10). Ασφαλίστε έναν συμβατό σύνδεσμο στην ειδική οπή για σύνδεση (Εικ. 5.7-5.13). Τέλος, εκτελέστε έναν λειτουργικό έλεγχο της συσκευής για να επαληθεύσετε την καλή λειτουργία της και τη σωστή κατεύθυνση συναρμολόγησης του σχοινού (Εικ.5.14÷5.15).

Προσοχή! Για να αφαιρέσετε το σχοινί, ανοίξτε την αιωρούμενη πλαινή πλάκα και χρησιμοποιώντας έναν αντίχειρα, περιστρέψτε το έκκεντρο έτσι ώστε να επιτρέψετε στο σχοινί να βγει έξω. **Εναλλακτικά,** ανοίξτε την αιωρούμενη πλαινή πλάκα και, ενώ κρατάτε το σχοινί ελαφρώς τεταμένο, σπρώξτε και γείρετε τη συσκευή έτσι ώστε να ανοίξει το έκκεντρο και το σχοινί να βγει από τη θέση του.

8.2 - Χρήση Η συσκευή είναι ελεύθερη να κινηθεί προς τα πάνω και θα κλειδώσει στη θέση στην οποία είναι τοποθετημένη (Εικ.6.1). Να είστε προσεκτικοί όταν πλησιάζετε αγκύρια ή/και ενδιάμεσα αγκύρια. Σε καμία περίπτωση δεν πρέπει να χρησιμοποιείται η συσκευή σε καταστάσεις με δυνητικό συντελεστή πτώσης μεγαλύτερο από 1 (Εικ.16.2), δηλαδή ο χρήστης πρέπει - ανά πάσα στιγμή - να βρίσκεται κάτω από τη συσκευή ή/και το σημείο αγκύρωσης (Εικ.16.1).

Προσοχή! Μια πτώση με συντελεστή πτώσης μεγαλύτερο από 1 θα μπορούσε να κάνει το σχοινί να σπάσει. **Προσοχή!** Κατά την άνοδο σε ένα κατακόρυφο σχοινί, η συσκευή πρέπει να χρησιμοποιείται σε συνδυασμό με άλλη διάταξη σύσφιξης σχοινού στερεωμένη στην πλεξούδα.

8.3 - Απελευθέρωση. Η συσκευή μπορεί να μετακινηθεί κατά μήκος της γραμμής προς την αντίθετη κατεύθυνση σε σχέση με την κατεύθυνση χρήσης: 1) Αποφορτίστε εντελώς τη συσκευή. 2) Αποσυνδέστε το έκκεντρο ασφάλισης από το σχοινί τραβώντας το κορδόνι ανοίγματος του έκκεντρο προς την κατεύθυνση που φαίνεται στην εικόνα (Εικ.6.2). 3) Σύρετε τη συσκευή κατά μήκος της γραμμής ενώ τραβάτε το καλώδιο ανοίγματος του έκκεντρο όπως φαίνεται (Εικ.6.2). 4) Τέλος, αφίστε το καλώδιο και θέσατε και πάλι την συσκευή υπό φορτίο. **Προσοχή!** Μην εκτελείτε αυτούς τους ελιγμούς όταν η συσκευή είναι υπό φορτίο (Εικ.6.3).

8.4 - EN 12841-B προειδοποιήσεις. 1) Η κύρια λειτουργία των συσκευών ρύθμισης σχοινού τύπου Β είναι η πρόοδος στη γραμμή εργασίας. Για το λόγο αυτό, είναι απαραίτητο να χρησιμοποιούνται πάντα μαζί με μια συσκευή ρύθμισης σχοινού τύπου Α συνδεδεμένη σε μια ανεξάρτητη γραμμή ασφαλείας. 2) Οι συσκευές ρύθμισης σχοινού δεν είναι κατάλληλες για χρήση σε σύστημα ανακοπής πτώσης. 3) Όταν μια ρυθμιζόμενη γραμμή αγκύρωσης φορτώνεται με ολόκληρο το βάρος του χρήστη, μετατρέπεται σε γραμμή εργασίας: για να εξασφαλιστεί η βέλτιστη ασφάλεια του χρήστη είναι επομένως απαραίτητο να χρησιμοποιηθεί και γραμμή ασφαλείας. 4) Μπορούν να χρησιμοποιηθούν μόνο σημεία αγκύρωσης που συμμορφώνονται με το πρότυπο EN 795 (ελάχιστη αντοχή 12 kN ή 18 kN για μη μεταλλικές αγκυρώσεις) που δεν έχουν αιχμηρές άκρες. 5) Αποφύγετε οποιαδήποτε υπερφόρτωση ή δυναμική φόρτωση στη συσκευή γιατί μπορεί να βλάψει τη γραμμή αγκύρωσης. 6) Οι τεχνικές επιδόσεις της γραμμής αγκύρωσης ενδέχεται να διαφέρουν σημαντικά, λόγω ακαθαρσιών, υγρασίας, πάγου, επαναλαμβανόμενων χρήσεων στην ίδια έκταση: προσέξτε, γιατί αυτές οι αλλαγές στην κατάσταση μπορεί να επηρεάσουν την ακεραιότητα της γραμμής και την απόδοση κλειδώματος της συσκευής στο το σχοινί. 7) Δεν υπάρχουν περιορισμοί στην κλίση του σχοινού αγκυρίου. Ωστόσο, συνιστάται να εργάζεστε όσο το δυνατόν κατακόρυφα με το σημείο αγκύρωσης, προκειμένου να περιοριστεί ο κίνδυνος ενός εκκρεμούς. 8) Διαφορετικοί τύποι γραμμών αγκύρωσης μπορούν να επηρεάσουν τα χαρακτηριστικά και την ασφαλή λειτουργία της συσκευής. 9) Όριο φορτίου εργασίας: 100 kg.

9) ΛΕΙΤΟΥΡΓΙΑ ΤΡΟΧΑΛΙΑΣ

Αυτή η λειτουργία επιτρέπει την ανύψωση ή τη μεταφορά φορτίου σύμφωνα με το πρότυπο EN 12278. **Προσοχή!** Η χρήση σε τεταμένες γραμμές/τροχάλιες τραβέρρες δεν καλύπτεται από τα πρότυπα EN 12278 ούτε EN 17109 (Εικ.8.5): σε περίπτωση τέτοιας χρήσης, ελέγξτε τη συμβατότητα του εξοπλισμού με τη διάταξη γραμμής πραγματοποιώντας τις απαραίτητες δοκιμές

(π.χ. ένταση, κλίση, απόσταση μεταξύ αγκυρών κ.λπ.).

τοποθετηθεί σωστά.

9.1 - Εγκατάσταση. Πατήστε το κουμπί απελευθέρωσης και περιστρέψτε την περιστρεφόμενη πλαϊνή πλάκα. Τοποθετήστε το σχοινί στην τροχαλία κατά την εικόνα (Εικ.8.1). Περιστρέψτε την περιστρεφόμενη πλαϊνή πλάκα πίσω στην αρχική της θέση, κατά την εικόνα, μέχρι να ακουστεί ένα «κλικ» - που δείχνει ότι είναι τελείως κλειστό - (Εικ.8.2). Ασφαλίστε έναν συμβατό σύνδεσμο μέσω της ειδικής οπής για σύνδεση (Εικ.8.3).

9.2 - Αποδοτικότητα (Εικ.8).

Θεωρητικά, η δύναμη (F) που απαιτείται για την άρση ενός βάρους (P) είναι ίση με το ίδιο το βάρος ($F = P$). Στον πραγματικό κόσμο, από την άλλη πλευρά, υπάρχουν τριβές και η δύναμη F που απαιτείται είναι στην πραγματικότητα μεγαλύτερη: $F=1.1P$ (παράδειγμα χρησιμοποιώντας C1c); $F = 2P$ (παράδειγμα με χρήση συνδετήρα).

9.3 - Προειδοποιήσεις. Η πίεση στο σημείο αγκύρωσης και στα άλλα στοιχεία του συστήματος μπορεί να αυξηθεί σημαντικά λόγω των δυναμικών κινήσεων του φορτίου κατά τη διάρκεια του ελιγμού: επαληθεύστε τη συνολική αντίσταση του συστήματος.

10) ΛΕΙΤΟΥΡΓΙΑ ΣΧΟΙΝΙΟΥ ΣΦΙΚΤΗΡΑ/ΤΡΟΧΑΛΙΑΣ.

Αυτή η λειτουργία προσφέρει δύο διαφορετικές διαμορφώσεις χρήσης στις οποίες η συσκευή βρίσκεται σε σταθερή θέση στη γραμμή και επιτρέπει τη χρήση της τροχαλίας για τη δημιουργία ενός συστήματος ανάσχυσης. Για την εγκατάσταση ακολουθήστε τα σχετικά σχέδια (Εικ.9.1-9.3) ενώ τηρείτε τις οδηγίες που δίνονται στις προηγούμενες παραγράφους για το άνοιγμα/κλείσιμο της συσκευής.

10.1 - Διαμόρφωση αναρρίχησης. Ο εξοπλισμός, που χρησιμοποιείται σε συνδυασμό με καθοδική αυτόματη επιβράδυνση, επιτρέπει στο χρήστη να αναρριχηθεί στο σχοινί, δημιουργώντας ένα ανυψωτικό που μπορεί να μειώσει την προσπάθεια που απαιτείται από τον χρήστη για να αναρριχηθεί στο σχοινί (Εικ.9.2).

10.2 - Διαμόρφωση έλξης: βοηθητικά ή απλά συστήματα ανάσχυσης. Ο εξοπλισμός, που χρησιμοποιείται σε συνδυασμό με μια διάταξη ρελέ/ραπέλ ή έναν καθοδικό αυτόματο φρενάρισμα, επιτρέπει την ανάσχυση ενός ατόμου (Εικ.9.4) χάρη στο μηχανικό πλεονέκτημα που προκύπτει σε σχέση με το φορτίο/άτομο. Αυτός ο ελιγμός μειώνει την προσπάθεια που απαιτείται για να βοηθήσει το άτομο που αντιμετωπίζει δυσκολίες. Ο εξοπλισμός μπορεί να χρησιμοποιηθεί για τη δημιουργία συστημάτων διάσωσης με υψηλότερο μηχανικό πλεονέκτημα σε περίπτωση βαρύτερων φορτίων. **Προσοχή!** Αξιολογήστε προσεκτικά την αντοχή της γραμμής και την ποσότητα της τριβής κατά τη διάρκεια των επιχειρήσεων διάσωσης. Μείνιστε φορτίο της συσκευής: 4 kN (Εικ.9.4). **Προσοχή!** Αποφύγετε απολύτως τη χρήση γραμμής εργασίας με διάμετρο που κρατά το έκκεντρο στην ανοιχτή θέση, προκαλώντας έτσι παρεμβολές μεταξύ του ίδιου του έκκεντρου και του σχοινιού που είναι τοποθετημένο στην τροχαλία (Εικ.9.5).

11) ΛΕΙΤΟΥΡΓΙΑ ΤΡΟΧΑΛΙΑΣ ΠΡΟΟΔΟΥ-ΣΥΛΛΗΨΗΣ ΤΡΟΧΑΛΙΩΝ.

Αυτή η λειτουργία προσφέρει δύο διαφορετικές διαμορφώσεις χρήσης στις οποίες το σχοινί είναι ελεύθερο να κινείται μέσω της συσκευής προς μία κατεύθυνση και είναι κλειδωμένο στην αντίθετη κατεύθυνση. Για την εγκατάσταση ακολουθήστε τα σχετικά σχέδια (Εικ.10.4-12.1) ενώ τηρείτε τις οδηγίες που δίνονται στις προηγούμενες παραγράφους για το άνοιγμα/κλείσιμο της συσκευής. **Προσοχή!** Στη διαμόρφωση για ανόδου, η συσκευή έχει δοκιμαστεί για χρήση με σχοινιά $\varnothing \leq 11 \text{ mm}$.

11.1 - Διαμόρφωση έλξης. Ο εξοπλισμός επιτρέπει την απευθείας ανύψωση ενός φορτίου (Εικ.10.6). **Προσοχή!** Αυτό το προϊόν δεν είναι συσκευή αναμετάδοσης του προτύπου EN 15151 και δεν πρέπει να χρησιμοποιείται για την ανάδωση ατόμου. Εάν είναι απαραίτητο, μπορείτε επίσης να απελευθερώσετε και να κατεβάσετε το φορτίο, είτε ελαφρύ (Εικ.11.1) είτε βαρύ (Εικ.11.2) εισάγοντας έναν πρόσθετο σύνδεσμο. Και στις δύο περιπτώσεις, πριν προχωρήσετε στον ελιγμό, είναι απαραίτητο να απελευθερώσετε το έκκεντρο από το φορτίο: 1) Τραβήξτε το ελεύθερο σχοινί και σηκώστε ελαφρά το φορτίο. 2) Κρατήστε το φορτίο στη θέση του. 3) Με το ένα χέρι τραβήξτε το κορδόνι ανοίγματος του έκκεντρου και με το άλλο κατεβάστε αργά το φορτίο. **Προσοχή!** Κατά το κατέβασμα του φορτίου, είναι απαραίτητο να κρατάτε με το ένα χέρι την πλευρά του σχοινιού που δεν είναι συνδεδεμένη με το φορτίο, ανά πάσα στιγμή (Εικ.11.3). **Προσοχή!** Εάν χρειάζεται, είναι δυνατό να δέσετε ένα κοτσαδόρο τριβής για τον έλεγχο της ταχύτητας κατάβασης.

11.2 - Διαμόρφωση αναρρίχησης. Ο εξοπλισμός επιτρέπει την ανάσχυση (Εικ.13.3) ή την αυτοδιάσωση ενός ατόμου (Εικ.13.1), για παράδειγμα σε περίπτωση πτώσης σε σχισμή. Ο εξοπλισμός μπορεί επίσης να χρησιμοποιηθεί για τη δημιουργία συστημάτων ανάσχυσης (Εικ.14).

12) ΣΥΜΒΟΛΑ.

Ανατρέξτε στο υπόμνημα των γενικών οδηγιών (παράγραφος 16): F1, F2, F3, F7, F9.

13) ΑΝΤΑΛΛΑΚΤΙΚΑ.

Αυτό το προϊόν είναι συμβατό μόνο με τα ανταλλακτικά και τα συγκεκριμένα αξεσουάρ που αναφέρονται παρακάτω: καλώδιο ανοίγματος έκκεντρου (Λειτουργία C1c Ιμάντα). **Προσοχή!** Αυτό το ανταλλακτικό από μόνο του δεν αποτελεί ΜΑΠ. Για να το αντικαταστήσετε, ακολουθήστε τη διαδικασία, όπως φαίνεται (Εικ.17): πριν χρησιμοποιήσετε τον εξοπλισμό, βεβαιωθείτε ότι το καλώδιο έχει

Selle seadme kasutusjuhised koosnevad üldisest juhendist ja spetsiifilisest juhendist ning mõlemad tuleb enne kasutamist hoolikalt läbi lugeda. **Tähelepanu!** See leht koosneb ainult spetsiifilisest juhendist.

SPETSIIFILISED JUHISED CRIC.

See märgis sisaldab teavet, mis on vajalik järgmise toote (toodete) õigeks kasutamiseks: multifunktsionaalne integreeritud plokiga köieklamber mägironimiseks, köiesüsteemides ja päästeõdeks.

1) KASUTUSALA.

EN 12841:2006-B - Köiesüsteemid / B-tüüpi köie reguleerimiseseade / seade töökõiel tõusmiseks. EN 567:2013 - Mägironimisvarustus. Köiehaaratsid. EN 12278:200Z - Mägironimisvarustus: plokid. See toode on isikukaitsevahend (PPE). Vastavuses määrusega (EL) 2016/425. **Tähelepanu!** Standardi EN 12841 kohaselt tuleb selle toote puhul järgida standardi EN 365 nõudeid (üldised juhised / punkt 2.5). **Tähelepanu!** Standardi EN 12841 kohaselt on selle toote korral kohustuslik perioodiline põhjalik kontroll (üldised juhised / punkt 8). **Surma oht!** See toode ei ole kukumiskaitsevahend (EN 353-2 / EN 12841-A) ja seda ei saa ronimise ajal julgestusotsana kasutada.

1.1 - **Ettenähtud kasutamine.** Seade on ette nähtud kõrgelt kukkumise ennetamiseks (EN 567 / EN 12841-B / EN 12278).

2) TEAVITATUD ASUTUSED.

Konsulteerige legendi üldises juhendis (punkt 9 / tabel D): M6; N1.

3) NOMENKLAATUUR (joonis 3).

A) Fikseeritud külmine plaat. B) Pöörlev külmine plaat. C) Lukustusnukk. D) Vabastusnupp. E) Ühendusava. F) Nuki avamisnõör. G) Plokisiiv. H) Vabastusnupu kaitse.

3.1 - **Põhimaterjalid.** Konsulteerige legendi üldises juhendis (punkt 2.4): 1; 3; 7.

4) MÄRGISTUS.

Numbrid/tähed ilma pealdiseta: vaadake legendi üldistes juhistes (jaotis 5).

4.1 - **Üldine** (joonis 4). Näidustused: 1; 4; 6; 7; 8; 10; 11; 12; 15; 19; 30) Ühilduvate köite tüübid ja diameetrid; 31) avamise suund; 32) Piktogramm näitab, et seade sisaldab kuullaagritele paigaldatud plokkide.

4.2 - **Jälgitavus** (joonis 4). Näidustused: T1; T3; T8; T9.

5) KOKKUSOBIVUS.

See toode on kasutamiseks ainult koos CE-märgisega seadmetega.

5.1 - **Rakmed.** See toode ühildub töörakmetega (EN 813, EN 361), kui seda kasutatakse vastavalt standarditele EN 12841, ja mägironimisrakmetega (EN 12277), kui seda kasutatakse vastavalt standarditele EN 567 ja EN 12278.

5.2 - **Köied / abiköied.** Olenevalt asjakohastest õigusaktidest saab seadet kasutada ainult tabelis (joonis 2) loetletud köite ja/või abiköitega: EN 1891 poolstaatilised kernmantel-köied (südamik + ümbris), EN 892 dünaamilised köied, EN 564 tarvikunõörid. Seadme standardi EN 12841 kohaselt sertifitseerimisel kasutati järgmiseid köisi: Patron 10 ja Patron 12 (Teufelberger). **Tähelepanu!** Mitte kasutada metallkaableid või punutud köisi. **Tähelepanu!** Vastavalt standardile EN 12841-B saab seadme ühendada rakmete kinnituspunktiga EN 813, kasutades EN 354 köit ja ühilduvaid EN 362 konnektoreid (joonis 7): maksimaalne kogupikkus = 1 m.

5.3 - **Konnektor Kasutage** ühendamiseks ainult EN 362 konnektorit (kohustuslik kasutamiseks vastavalt standardile EN 12841) või EN 12275 konnektorit, mis on varustatud ava lukustusega ja mille maksimaalne pikkus on 110 mm. **Tähelepanu!** Veenduge, et kasutatav konnektor võimaldab seadmel töötada liinisiseselt (joonis 16.3), takistamata selle õiget paigutust (joonis 16.4).

6) KONTROLLID.

Peale all loetletud kontrollide tuleb järgida üldiseid juhiseid (lõige 3). **Enne iga kasutamist veenduge, et:** nukk pöörleb vabalt, ilma kinni kiilumata ja nuki vedru klõpsatab selle köie lukustusasendisse; kõik nuki hambad on olemas ja ilma kulumisjälgedeta; plokk pöörleb vabalt mõlemas suunas. **Iga kasutuskorra ajal:** veenduge alati, et köis on seadmes õigesti; seade ja köis ei tohi toetuda vastu või puudutada teravaid servasid või abrasiivseid materjale (joonis 16.6-10.8); vabalangemise vältimiseks veenduge, et köis on alati pingul; ärge jätke ankrut ja rakmete kinnituse vahele lõvva köit.

7) KASUTUSJUHENDID.

Seadet saab kasutada mitmes režiimis: 1) Tõusvahend (joonis 5÷7); 2) Plokk (joonis 8); 3) Köieklamber/plokk (joonis 9); 4) Edasiliikumist lukustav haalamisplokk (joonis 10÷14).

7.1 - **Hoiatused.** 1) Kasutaja ohutuse tagamiseks on oluline, et seade või ankrupunkt asuvad alati õigesti ja teostatate tööde ajal minimaliseeritakse kukkumise riski ja langemiskõrgust. 2) Ärge kasutage seadme ühendamiseks muid meetodeid kui need, mis on näidatud.

8) TÕUSMISREŽIIM.

See režiim võimaldab kõiel tõusta vastavalt standardile EN 567 / EN 12841-B (nt kõiel tõusmine köiesüsteemides - joonis 7).

8.1 - **Paigaldamine.** Vajutage vabastusnuppu ja pöörake pöörlevat küljeplaati, nagu näidatud (joonis 5.1÷5.2/5.8÷5.9). Hoidke köit ühe käega kergelt pingul ja teise käega asetage seade köie taha õiges suunas (joonis 5.3). Lükake seadet mööda köit, hoides köit lukustusnukiga kontaktis, et see oleks avatud (joonis 5.4),

nii et köis istuks korralikult seadme sees (joonis 5.5). Teise võimalusena võib nuki avada pöidla abil enne köie sisestamist seadmesse (joonis 5.10÷5.11). Keerake pöörlev küljeplaat tagasi algasendisse, nagu näidatud, kuni kuulete klõpsu, mis näitab, et see on täielikult suletud (joonis 5.6-5.12-16.10). Kinnitage ühilduv konnektor ühendamiseks ettenähtud avasse (Fig. 5.7-5.13). Lõpuks kontrollige seadme funktsionaalsust, et veenduda selle heas toimimises ja köie õiges paigaldussuunas (joonis 5.14÷5.15). **Tähelepanu!** Köie eemaldamiseks avage pöörlev küljeplaat ja pöörake pöidla abil nuki nii, et köis saaks välja tulla. Teise võimalusena avage pöörlev küljeplaat ja hoides köit kergelt pingul, lükake ja kallutage seadet nii, et nukk avaneks ja köis väljuks oma kohalt.

8.2 - **Kasutamine.** Seade saab vabalt ülespoole liikuda ja lukustus asendisse, millele see on asetatud (joonis 6.1). Olge ankrule ja/või vaheankrutele lähenedes ettevaatlik. Seadet ei tohi mingil juhul kasutada olukordades, kus võimalik kukkumistegur on suurem kui 1 (joonis 16.2), st kasutaja peab alati asuma seadme ja/või ankrupunkti all (joonis 16.1). **Tähelepanu!** Suurem kukkumistegur kui 1 võib põhjustada köie purunemise. **Tähelepanu!** Vertikaalselt köiest tõustes tuleb seadet kasutada koos teise köiekinnitusseadmega, mis on kinnitatud rakmete külge.

8.3 - **Vabastamine.** Seadet saab liigutada piki köit vastupidises suunas kasutus-suuna suhtes: 1) Vabastage seadme koormus täielikult; 2) Vabastage lukustusnukk köiest, tõmmates nuki avamise nõöri joonisel näidatud suunas (joonis 6.2); 3) Libistage seadet mööda köit, tõmmates nuki avamise nõöri joonisel näidatud viisil (joonis 6.2); 4) Lõpuks vabastage nõör ja taastage seadme koormus. **Tähelepanu!** Ärge tehke neid manöövreid, kui seade on kooritud (joonis 6.3).

8.4 - **EN 12841-B hoiatused.** 1) B-tüüpi trossi reguleerimiseseadmete esmane funktsioon on töökõiel ülespoole liikumine; seetõttu on oluline, et neid kasutataks alati koos A-tüüpi köie reguleerimiseseadmega, mis on ühendatud iseseisva ohutusköiega. 2) Köie reguleerimiseseadmeid ei sobi kasutada kukkumise peatamise süsteemina. 3) Kui reguleeritav ankruköis kooritakse kasutaja täieliku kaaluga, saab sellest töököis: seetõttu tuleb kasutaja optimaalse turvalisuse tagamiseks kasutada ka turvaköit. 4) Kasutada tohib ainult standardile EN 795 vastavaid ankrupunkte (minimaalne vastupidavus 12 kN, mittemetallist ankrutel 18 kN), millel pole teravaid servi. 5) Vältige seadme ülekoormamist või dünaamilist koormust, sest see võib kahjustada ankruköit. 6) Ankruköie tehniline tõhusus võib märkimisväärselt erineda mustuse, niiskuse, jää, korduvate samal lõigul laskumiste jne tõttu. Pidage meeles, et need tingimuste muudatused võivad mõjutada köie terviklust ja kõiel kasutatud lukustuseseadme toimivust. 7) Ankruköie inklinatsioon ei ole piiratud. Pendliefekti riski minimeerimiseks on siiski soovitatud võtta ankrupunkti suhtes võimalikult vertikaalselt. 8) Erinevad ankruköite tüübid võivad mõjutada seadme karakteristikuid ja ohutut kasutamist. 9) Töökoormuse piirang: 100 kg.

9) PLOKI REŽIIM.

See režiim võimaldab koorima tõstmist või üleviimist vastavalt EN 12278 standardile. **Tähelepanu!** Kasutamine pingestatud kõrgel kõitel / Tyroleani teisaldused ei ole reguleeritud EN 12278 ega EN 17109 standarditega (joonis 8.5): sellise kasutamise korral kontrollige seadmete ühilduvust köie seadmetega, tehes vajalikud katsed (nt pinge, kalle, ankrutevaheline kaugus jne).

9.1 - **Paigaldamine.** Vajutage vabastusnuppu ja pöörake pöörlevat küljeplaati. Paigaldage köis plokisiivule, nagu näidatud (joonis 8.1). Keerake pöörlev küljeplaat tagasi algasendisse, nagu näidatud, kuni kuulete klõpsu, mis näitab, et see on täielikult suletud (joonis 8.2). Kinnitage ühilduv konnektor ühendamiseks ettenähtud ava kaudu (joonis 8.3).

9.2 - Tõhusus (joonis 8).

Teoreetiliselt on massi (P) tõstmiseks vajalik jõud (F) võrdne massi endaga (F = P). Reaalses maailmas aga on hõõrdumised ja vajalik jõud F on tegelikult suurem: F = 1,1 P (näide Crici kasutamisel); F = 2 P (näide konnektori kasutamisel).

9.3 - **Hoiatused.** Koormus ankrupunktile ja teistele süsteemi elementidele võib oluliselt suureneada koormuse dünaamiliste liikumiste tõttu manööverdamise ajal: kontrollige süsteemi üldist tugevust.

10) KÖIEHAARATSI/PLOKI REŽIIM.

See režiim pakub kahte erinevat kasutuskonfiguratsiooni, kus seade on kõiel fikseeritud asendis ja võimaldab kasutada ploki tõmbesüsteemi loomiseks. Paigaldamisel järgige asjakohaseid jooniseid (joonis 9.1-9.3), järgides eelmistes punktides toodud juhiseid seadme avamise/sulgumise kohta.

10.1 - **Teave tõusmise kohta.** Seade, mida kasutatakse koos isepidurduva laskumisseadmega, võimaldab kasutajal tõusta kõiel ülespoole, luues tõsteseadme, mis võib vähendada köiest ülespoole tõusmiseks vajalikku pingutust (joonis 9.2).

10.2 - **Haalamise konfiguratsioon: tugi või lihtsad tõstesüsteemid.** Seade, mida kasutatakse koos haake-/raputuseseadme või isepidurduva laskumisseadmega, võimaldab inimest haalata (joonis 9.4) tänu mehaanilisele eelisele, mis on saadud koorima/inimese suhtes. See manööver vähendab raskustes oleva inimese abistamiseks vajalikku pingutust. Seadmeid saab kasutada suurema mehaanilise eelisega päästesüsteemide loomiseks suuremate koormuste korral. **Tähelepanu!** Hõnake hoolikalt köie tugevust ja hõõrdumise suurust päästeoperatsioonide ajal; seadme maksimaalne koormus: 4 kN (joonis 9.4). **Tähelepanu!** Vältige kindlasti sellise töököie kasutamist, mille läbimõõt hoiab nuki avatud asendis, segades seda nuki ja plokile asetatud köit (joonis 9.5).

11) EDASILIIKUMIST LUKUSTAVA HAALAMISPLOKI REŽIIM.

See režiim pakub kahte erinevat kasutuskonfiguratsiooni, kus köis saab vabalt läbi

seadme ühes suunas liikuda ja on vastassuunas lukustatud. Paigaldamisel järgige asjakohaseid jooniseid (joonis 10.4-12.1), järgides eelmistes punktides toodud juhiseid seadme avamise/sulgemise kohta. **Tähelepanu!** Tõusu konfiguratsioonis on seadet katsetatud kasutamiseks kõitega $\varnothing \leq 11$ mm.

11.1 - Teave haalamise kohta. Seade võimaldab koorma otsest tõstmist (joonis 10.6). **Tähelepanu!** See toode ei ole EN 15151 kõiega kinnituse seade ja seda ei tohi kasutada inimese kõiega kinnitamiseks. Vajaduse korral on võimalik koorem vabastada ja langetada, olgu see kerge (joonis 11.1) või raske (joonis 11.2), sisestades täiendava konnektori. Mõlemal juhul tuleb enne manöövri teostamist nukk koormusest vabastada: 1) Tõmmake vabast kõiest ja tõstke koormat kergelt; 2) hoidke koormat paigal; 3) Tõmmake ühe käega nuki avamise nööri ja teisega langetage koorem aeglaselt. **Tähelepanu!** Koormuse langetamisel tuleb kogu aeg hoida ühe käega kinni koormusega ühendamata kõiest (joonis 11.3). **Tähelepanu!** Vajadusel on võimalik siduda hõõrdkonks, et kontrollida langetamise kiirust.

11.2 - Teave tõusmise kohta. Seade võimaldab isiku haalamist (joonis 13.3) või enese päästmist (joonis 13.1), näiteks lõhesse kukkumise korral. Seadet saab kasutada ka tõstmissüsteemide loomiseks (joonis 14).

12) SÜMBOLID.

Konsulteerige legendi üldises juhendis (punkt 16): F1; F2; F3; F7; F9.

13) VAHETUSOSAD.

See toode on ühilduv ainult allpool loetletud konkreetsete varuosade ja tarvikute-ga: nuki avamise nöör (mudel Cric Cord). **Tähelepanu!** See varuosad eraldi ei ku-juta endast isikukaitsevahendit. Selle vahetamiseks toimige järgmiselt (joonis 17): enne seadme kasutamist veenduge, et nöör on õigesti paigaldatud.

Šī aprīkojuma lietošanas instrukcija ietver vispārīgo un īpašo instrukciju, un pirms aprīkojuma izmantošanas ir uzmanīgi jāizlasa abas šīs instrukcijas. **Uzmanību!** Šajā lapā ir minēti tikai specifiskie norādījumi.

SPECIFISKIE NORĀDĪJUMI MODELIM CRIC.

Šeit ir norādīta informācija sekojošu izstrādājumu pareizai lietošanai: daudzfunkcionāla virves skava ar iebūvētu trīsi klinškāpšanai, darbam augstumā un glābšanas pasākumiem.

1) IZMANTOŠANA.

EN 12841:2006-B - Virves piekļuves sistēma / virvju regulēšanas ierīces veids B / pārvietošanai pa vertikāli. EN 567:2013 - Alpinisma inventārs: virves skavas. EN 12278:2007 - Alpinisma inventārs: trīsi. Šis ražojums ir individuālais aizsardzības līdzeklis (I.A.L.). Ierīce atbilst Regulas (ES) 2016/425 prasībām. **Uzmanību!** Saskaņā ar standartu EN 12841, šai ierīcei jāatbilst standartam EN 365 prasībām (vispārīgā instrukcija / 2.5. sadaļa). **Uzmanību!** Saskaņā ar standartu EN 12841, šai ierīcei ir obligāti jāveic rūpīga periodiska pārbaude (vispārīgā instrukcija / 8. sadaļa). **Nāves draudi!** Šis produkts nav kritiena pārtraukšanas ierīce (EN 353-2 / EN 12841-A), un to ir aizliegts izmantot pašsvara drošināšanai klinškāpšanas laikā.

1.1 - Paredzētais izmantošanas veids. Šī ierīce ir paredzēta kritienu no augstuma novēršanai (EN 567 / EN 12841-B / EN 12278).

2) PAZIŅOTĀS IESTĀDES.

Skatiet paskaidrojumus vispārīgajā instrukcijā (9. sadaļa / D tabula): M6; N1.

3) NOMENKLATŪRA (3. att.).

A) Fiksētā sānu plāksne. B) Kustīgā sānu plāksne. C) Bloķēšanas mehānisms. D) Atbrīvošanas poga. E) Savienojuma caurums. F) Bloķēšanas mehānisma atvēršanas striķis. G) Rullītis. H) Atbrīvošanas pogas drošības elements.

3.1 - Galvenie materiāli. Skatiet paskaidrojumus vispārīgajā instrukcijā (sadaļa 2.4): 1; 3; 7.

4) MARĶĒJUMS.

Skaitļi/burti bez atšifrējuma: skatiet paskaidrojumus vispārīgajā instrukcijā (5. sadaļa).

4.1 - Vispārīgi (att. 4). Norādījumi: 1; 4; 6; 7; 8; 10; 11; 12; 15; 19; 30) Saderīgo virvju veidi un diametri; 31) Atvēršanas virziens; 32) Piktogramma, kas norāda, ka ierīce ir aprīkota ar trīšiem ar gultņiem.

4.2 - Izsekojamība (4. att.). Norādījumi: T1; T3; T8; T9.

5) SADERĪBA.

Šo ierīci ir atļauts izmantot tikai kombinācijā ar CE marķētu ekipējumu.

5.1 - Iekares. Šis produkts ir saderīgs ar darba iekārēm (EN 813, EN 361), kad tas tiek izmantots saskaņā ar EN 12841, un ar klinškāpšanas iekārēm (EN 12277), kad tas tiek izmantots atbilstoši EN 567 un EN 12278 prasībām.

5.2 - Virves / palīgvirves. Atkarībā no attiecināmo tiesību aktu prasībām, šo aprīkojumu ir atļauts izmantot tikai ar virvēm un/vai palīgvirvēm, kas norādītas tabulā (2. att.): EN 1891 pusstatiskās Kernmantle (serde + apvalks) virves, EN 892 dinamiskās virves, EN 564 palīgvirves. Sertifikācijai atbilstoši EN 12841 standartam tika izmantotas tālāk norādītās virves: Patron 10 un Patron 12 (Teufelberger). **Uzmanību!** Aizliegts izmantot ar metāla trosēm vai vītām virvēm. **Uzmanību!** Atbilstoši EN 12841-B, šo ierīci ir iespējams piespiņināt pie iekares stiprinājuma punkta, kas atbilst EN 813 prasībām, izmantojot EN 354 trosi un saderīgus EN 362 savienotājus (7. att.): maksimālais kopējais garums = 1 m.

5.3 - Savienotājs. Atļauts izmantot tikai EN 362 savienotāju (obligāts izmantošanai saskaņā ar EN 12841) vai EN 12275 savienotāju, kas aprīkots ar aizdari savienojuma caurumā, un ar maksimālo garumu 110 mm. **Uzmanību!** Pārliedzieties par to, ka izmantotais savienotājs ļauj ierīcei darboties uz vienas virves (att. 1.6.3), netraucējot tās pareizai pozīcijai (att. 1.6.4).

6) PĀRBAUDES.

Zemāk uzskaitīto pārbaudžu veikšanā ir jāievēro vispārīgie norādījumi (3. parafrāfs). Pirms katras izmantošanas reizes pārliedzieties, ka: bloķēšanas mehānisms rotē brīvi, bez aizķeršanās un bloķēšanas mehānisma atspere bloķē virvi; visi bloķēšanas mehānisma zobi ir bez bojājumiem un nolietojuma pazīmēm; trīsis brīvi rotē abos virzienos. Katrā izmantošanas reizē: vienmēr pārliedzieties par to, ka virve ir pareizi ievietota ierīcē; ierīce un virve nedrīkst pieskarties vai rīvēties pret asām malām un abrazīviem materiāliem (att. 1.6.6-1.6.8); virvei ir vienmēr jābūt nostieptai, lai izvairītos no brīvā kritiena riskiem; virve nedrīkst būt atslābināta starp enkuru un stiprinājumu uz uzkabes.

7) LIETOŠANAS INSTRUKCIJA.

Šo ierīci ir iespējams izmantot vairākos režīmos: 1) Pacelšanās ierīce (att.5-7); 2) Trīsis (att. 8); 3) Virves skava/trīsis (att. 9); 4) Pozīcijas fiksācijas pacelšanas trīsi (att.10-14).

7.1 - Brīdinājumi. 1) Lietotāja drošībai ir būtiski svarīgi, lai ierīce vai enkura punkti vienmēr tiktu izvietoti pareizi, bet visi darbi ir jāveic tā, lai līdz minimumam samazinātu kritiena risku un augstumu. 2) Ir aizliegts izmantot ierīces savienojuma metodes, kas atšķiras no norādītajām.

8) PACELŠANĀS IERĪCES REŽĪMS.

Šis režīms ļauj pacelties pa virvi saskaņā ar EN 567 / EN 12841-B (piem.,

pacelšanās pa virvi darbam augstumā - 7. att.).

8.1 - Uzstādīšana. Nospiediet atbrīvošanas pogu un pagrieziet kustīgo sānu plāksni, kā parādīts attēlā (att. 5.1-5.2/5.8-5.9). Turiet virvi viegli nostieptu ar vienu roku, bet ar otru roku novietojiet ierīci aiz virves (att. 5.3). Virziet ierīci pa virvi, turot virvi saskarsmē ar bloķēšanas mehānismu, lai to atvērtu (att. 5.4), ļaujot virvei ieņemt pareizo pozīciju ierīcē (att. 5.5). Tāpat bloķēšanas mehānismu ir iespējams atvērt ar ikšķi pirms virves ievietošanas ierīcē (att. 5.10-5.11). Novietojiet plāksnes kustīgo daļu atpakaļ tās sākotnējā pozīcijā, kā parādīts, līdz atskanēs klikšķis, kas norāda uz to, ka tā ir pilnībā aizvērta (att. 5.6-5.12-16.10). Ievietojiet atbilstošu savienotāju tam paredzētajā savienojuma caurumā (att. 5.7-5.13). Beigās veiciet ierīces darbības pārbaudi, lai pārliedzīnātos par to, ka tā darbojas atbilstoši un virve ir uzstādīta pareizajā virzienā (att. 5.14-5.15). **Uzmanību!** Ļauj izņemt virvi, atveriet kustīgo sānu plāksni un, izmantojot ikšķi, pagrieziet bloķēšanas mehānismu tā, lai virvi būtu iespējams izņemt. Vai atveriet kustīgo sānu plāksni, turot virvi viegli nostieptu, un pagrieziet ierīci tā, lai bloķēšanas mehānisms tiktu atvērts un virve iznāktu ārā.

8.2 - Izmantošana. Ierīce brīvi kustās virzienā uz augšu un tiks nofiksēta pozīcijā, kurā tā ir novietota (att. 6.1). Esiet uzmanīgi, tuvojoties enkuriem un/vai starposmu enkuriem. Ierīci ir kategoriski aizliegts izmantot, ja potenciālais kritiena faktors ir lielāks par 1 (att. 16.2), t.i., lietotājam ir vienmēr jāatrodas zem ierīces un/vai enkura punkta (att. 16.1). **Uzmanību!** Kritiena faktors, kas ir lielāks par 1, var izraisīt virves pārrūkšanu. **Uzmanību!** Paceloties pa vertikālu virvi, šī ierīce ir jāizmanto kopā ar citu virves skavu, kas ir piespiņināta pie iekares.

8.3 - Atbrīvošana. Ierīci var virzīt gar virvi pretējā virzienā, ievērojot izmantošanas virzienu: 1) Pilnībā atslodgiet ierīci; 2) Atvienojiet bloķēšanas mehānismu no virves, pavelkot aiz bloķēšanas mehānisma atvēršanas virves, kā parādīts attēlā (att. 6.2); 3) Virziet ierīci gar virvi, vienlaicīgi velkot aiz bloķēšanas mehānisma atvēršanas virves, kā parādīts attēlā (att. 6.2); 4) Beigās atlaidiet virvi un noslogojiet ierīci no jauna. **Uzmanību!** Šīs darbības ir aizliegts veikt, ja ierīce ir noslogota (att. 6.3).

8.4 - EN 12841-B brīdinājumi. 1) B veida virves regulēšanas ierīces galvenā funkcija ir nodrošināt kustību augšup pa darba virvi, tāpēc ir būtiski svarīgi, lai šī veida ierīces vienmēr tiktu izmantotas ar A veida virves regulēšanas ierīci, kas ir piespiņināta pie neatkarīgas drošības virves. 2) Virves pielāgošanas ierīces nav piemērotas kritiena apturēšanai. 3) Kad pielāgojama enkura virve ir noslogota ar pilnu lietotāja svaru, tā kļūst par galveno virvi, tāpēc, lai nodrošinātu optimālu lietotāja drošības līmeni, tai ir nepieciešama papildu drošības virve. 4) Jāizmanto tikai stiprinājuma punkti, kas atbilst standartam EN 795 (minimālā pretestība 12 kN vai 18 kN nemetāliskiem enkuriem), kuriem nav asu malu. 5) Izvairieties no jebkādas pārslodzes vai dinamiskās slodzes uz ierīci, jo tā var bojāt enkura virvi. 6) Tehniskā enkura virves veikspēja var būtiski atšķirties neitruma, mitruma, ledus, atkārtotas izmantošanas vienā vietā un nolietojuma dēļ: ņemiet vērā, ka šie faktori var ietekmēt virves stāvokli un ierīces bloķēšanas mehānisma darbību uz virves. 7) Nav ierobežojumu enkura virves leņķim. Neskatoties uz to, attiecībā pret enkura punktu ir ieteicams ieturēt tik vertikālu pozīciju, cik iespējams, lai samazinātu vārsta efekta risku. 8) Dažādu enkura virvju veidi var ietekmēt ierīces veikspēju un izmantošanas drošību. 9) Darba slodzes limits: 100 kg.

9) TRĪŠA REŽĪMS.

Šajā režīmā ir iespējams celt vai virzīt kravu atbilstoši standartam EN 12278. **Uzmanību!** Nostieptu augstuma trošu/Tiroles trošu izmantošanai netiek piemērotas standartu EN 12278 un EN 17109 prasības (att. 8.5); ja ierīce tiek izmantota šajos gadījumos, pārbaudiet, vai ierīce ir saderīga ar troses konstrukciju, veicot nepieciešamās pārbaudes (piemēram, spriegums, slīpums, attālumš starp enkuriem utt.).

9.1 - Uzstādīšana. Nospiediet atbrīvošanas pogu un pagrieziet kustīgo sānu plāksni. Ievietojiet virvi rullīti, kā parādīts attēlā (att. 8.1). Novietojiet plāksnes kustīgo daļu atpakaļ tās sākotnējā pozīcijā, kā parādīts, līdz atskanēs klikšķis, kas norāda uz to, ka tā ir pilnībā aizvērta (att. 8.2). Ievietojiet atbilstošu savienotāju tam paredzētajā savienojuma caurumā (att. 8.3).

9.2 - Efektivitāte (att. 8). Teorētiski, pamata konfigurācijā spēks (F), kas ir nepieciešams konkrētā svara (P) pacelšanai, ir vienāds ar pašu svaru (F = P). Īstajā pasaulē, no otras puses, pastāv berze, un tāpēc faktiskais nepieciešamais F spēks ir lielāks. F=1.1P (piemērā izmantots Cric); F = 2P (piemērā izmantots savienotājs).

9.3 - Brīdinājumi. Citi sistēmas elementu radītā slodze uz enkura punktu var būtiski pieaugt, ja objekts kustēsies manevra veikšanas laikā: pārbaudiet sistēmas kopējo noturību.

10) VIRVES SKAVAS/TRĪŠA REŽĪMS.

Šajā režīmā ir pieejamas divas dažādas konfigurācijas, kurās ierīce tiek fiksēta uz virves, ļaujot izmantot trīsi, lai izveidotu pacelšanas sistēmu. Uzstādīšanai ir jāievēro atbilstošie rasējumi (att. 9.1-9.3), kā arī norādījumi atvēršanas/aizvēršanas ierīces izmantošanai, kas sniegti augstāk.

10.1 - Pacelšanās ierīces konfigurācija. Ierīce, izmantojot to kopā ar pašbloķējošos nolaišanās ierīci, ļauj lietotājam pacelties pa virvi, veidojot celšanas ierīci, kas samazina lietotāja pielietotās pūles, lai paceltos pa virvi (att. 9.2).

10.2 - Celšanas konfigurācija: palīgglīdzeklis vai vienkārša pacelšanas sistēma. Šī ierīce, kombinācijā ar drošināšanas/nolaišanās ierīci vai pašbloķējošos nolaišanās ierīci, ļauj pacelt cilvēku (att. 9.4)0 pateicoties mehāniskajām priekšrocī-

bām attiecībā uz kravu/cilvēku. Šis manevrs samazina pūles, kas nepieciešamas, lai palīdzētu grūtībās nonākušajam cilvēkam. Šo ierīci var izmantot, lai veidotu glābšanas sistēmu ar augstāku celbspēju smagāku kravu gadījumā. **Uzmanību!** Uzmanīgi novērtējiet virves stiprību un berzi, kas radīsies glābšanas pasākumu laikā; maksimālā ierīces slodzes izturība: 4 kN (att. 9.4). **Uzmanību!** Ir kategoriski aizliegts izmantot virvi ar diametru, kura dēļ bloķēšanas mehānisms ir atvērtā pozīcijā, kā rezultātā tiek traucēta paša bloķēšanas mehānisma darbība un virves ievietošana trīsī (att. 9.5).

11) POZĪCIJAS FIKSĀCIJAS TRĪŠA REŽĪMS.

Šajā režīmā ir pieejamas divas atšķirīgas izmantošanas konfigurācijas, kuros virve var brīvi kustēties vienā virzienā, bet tās kustība tiek bloķēta otrā virzienā. Uzstādīšanai ir jāievēro atbilstošie rasējumi (att. 10.4-12.1), kā arī norādījumi atvēršanas/aizvēršanas ierīces izmantošanai, kas sniegti augstāk. **Uzmanību!** Pacelšanās ierīces konfigurācijā ierīce ir jāpārbauda ar virvēm, kuru diametrs ir $\varnothing \leq 11$ mm.

11.1 - Pacelšanas konfigurācija. Šī ierīce ļauj veikt tiešu svāra celšanu (att. 10.6). **Uzmanību!** Šī ierīce nav EN 15151 drošinātāja ierīce un to ir aizliegts izmantot cilvēka drošināšanai. Ja nepieciešams, kravu var nolaist vai atlaist, gan vieglu (att. 11.1), gan smagu (att. 11.2), ievietojot papildu savienotāju. Abos gadījumos, pirms veikt attiecīgo darbību, bloķēšanas mehānisms ir jāatbrīvo no slodzes: 1) Pavelciet aiz brīvās virves un piepaceliet kravu; 2) Turiet kravu vienā pozīcijā; 3) Ar vienu roku pavelciet aiz bloķēšanas ierīces atvēršanas virves, bet ar otru roku lēnām nolaidiet kravu. **Uzmanību!** Nolaižot kravu, ar vienu roku vienmēr ir jātur tā virves puse, kas nav savienota ar kravu (att. 11.3). **Uzmanību!** Ja nepieciešams, izmantojiet berzes mazinātāju, lai kontrolētu nolaišanas ātrumu.

11.2 - Pacelšanās ierīces konfigurācija. Šī ierīce ļauj pacelt (att. 13.3) vai izglābties cilvēkam (att. 13.1), piemēram, iekrītot plaisā. Šo ierīci var izmantot, lai veidotu pacelšanas sistēmas (att. 14).

12) SIMBOLI.

Skatiet paskaidrojumus vispārīgajā instrukcijā (16. sadaļa): F1; F2; F3; F7; F9.

13) REZERVES DAĻAS.

Šis izstrādājums ir saderīgs tikai ar tālāk norādītajām rezervēs daļām un pieredumiem: bloķēšanas ierīces atvēršanas virve (mod. Cric Cord). **Uzmanību!** Šī rezerves daļa pati par sevi nav uzskatāma par individuālo aizsardzības līdzekli (IAL). Lai to nomainītu, veiciet darbības, kas parādītas attēlā (att. 17): pirms ierīces izmantošanas pārliecinieties par to, ka šī virve ir uzstādīta pareizi.

Šio įrenginio instrukcijų vadovas sudarytas iš bendrųjų ir specialiųjų instrukcijų, kurias atidžiai perskaitykite ir suprastumėte prieš naudojimą. **Dėmesio!** Šioje skrajutėje rodomos tik specialiosios instrukcijos.

SPECIALIOSIOS „CRIC“ INSTRUKCIJOS.

Šioje pastaboje pateikiama informacija, reikalinga norint teisingai naudoti šiuos gaminius: daugiavertę virvės apkabą su integruotu skriemuliu, skirtą alpinizmui, lyno prieigai ir gelbėjimo darbams.

1) TAIKYMO SRITIS.

EN 12841:2006-B - lyno prieigos sistema / lyno reguliavimo įrenginio tipas B / Darbinės linijos kėlimosi įtaisas. EN 567: 2013 - Alpinizmo įranga: virvės gnybtai. EN 12278:2007 - Alpinizmo įranga: skriemuliai. Šis gaminytis yra asmeninės saugos įrenginys (A.S.). Jis atitinka reglamentą (ES) 2016/425. **Dėmesio!** Pagal šio produkto EN 12841 standartą, būtina laikytis EN 365 standarto nurodymų (bendrosios instrukcijos / skirsnis 2.5). **Dėmesio!** Pagal EN 12841 standartą, šiam gaminiui privaloma periodinė, išsami apžiūra (bendrosios instrukcijos / 8 skirsnis) **Mirtinas pavojus!** Šis gaminytis nėra apsaugos nuo kritimo įtaisas (EN 353-2 / EN 12841-A) ir jo negalima naudoti savęs pritvirtinimui kopiant arba kaip stropas.

1.1 - Numatomi naudojimo būdai. Įtaisas suprojektuotas prevencijai kritimui iš aukščio (EN 567 / EN 12841-B / EN 12278).

2) NOTIFIKUOTOS INSTITUCIJOS.

Žiūrėkite Paaiškinimus bendrose instrukcijose (9 dalis / D lentelė): M6; N1.

3) NOMENKLATŪRA (pav. 3).

A) Fiksuota šoninė plokštė. B) Svyruojanti šoninė plokštė. C) Užraktas. D) Atleidimo mygtukas. E) Anga sujungimui. F) Kumštelio atidarymo laidas. G) Skriemulys. H) Atleidimo mygtuko apsauga.

3.1 - Pagrindinės medžiagos. Vadovaukitės bendrose instrukcijose nurodytais sutartiniais ženklais (2.4 skirsnis): 1; 3; 7.

4) ŽENKLINIMAS.

Skaičiai / raidės be antraštės; vadovaukitės bendrose instrukcijose nurodytais sutartiniais ženklais (5 skirsnis).

4.1 - **Bendroji dalis** (pav. 4). Rodmenys 1; 4; 6; 7; 8; 10; 11; 12; 15; 19; 30) Palyginamųjų lynų tipai ir skersmuo; 31) Atvėrimo kryptis; 32) Piktograma, nurodanti, kad įrenginys apima skriemulius su montuotais ant rutulinių guolių.

4.2 - **Atsekamumas** (pav. 4). Indikacijos: T1; T3; T8; T9.

5) SUDERINAMUMAS.

Šis gaminytis gali būti naudojamas kartu su CE žyma pažymėta įranga.

5.1 - **Saugos diržų komplektai.** Šis gaminytis suderinamas diržų darbui (EN 813, EN 361), kai naudojama pagal EN 12841 kartu su alpinizmo diržais (EN 12277), kai naudojama pagal EN 567 ir EN 12278.

5.2 - **Lynai / pagalbinės virvės.** Priklausomai nuo atitinkamų teisės aktų, įrangą galima naudoti tik su lentelėje nurodytais lynais ir (arba) pagalbinėmis virvėmis (pav. 2): EN 1891 pusiau statinės (šerdis + apvalkalas) lynai, EN 892 dinaminiai lynai, EN 564 papildomos virvės. Atestavimui pagal EN 12841 standartą buvo naudojamos šios virvės: „Patron 10“ ir „Patron 12“ (Teufelberger). **Dėmesio!** Nenaudokite plieninių lynų ar pinių virvių. **Dėmesio!** Laikantis EN 12841-B, prietaisą galima prijungti prie EN 813 laikiklio tvirtinimo taško, naudojant EN 354 diržą ir suderinamas EN 362 jungtis (7 pav.): didžiausias bendras ilgis = 1 m.

5.3 - **Jungtis.** Naudokite tik EN 362 jungtį (privalomą naudoti pagal EN 12841) arba EN 12275 jungtis sumontuota su EN 12275 jungtis su fiksuojamaisiais užvarais prijungimo angoje ir maksimalus ilgis 110 mm. **Dėmesio!** Įsitikinkite, kad naudojama jungtis leisti įrenginiui firbtį linijoje (pav. 16.3) netrukdam nustatyti reikiamą padėtį (pav. 16.4).

6) PATIKRINIMAI.

Be anksčiau nurodytų patikrų, laikykitės kaip nurodyta bendrose instrukcijose (3 skirsnis). Prieš kiekvieną kartą naudodami, patikrinkite, kad: kumštelis sukūsi laisvai, nestrigtų ir šio kumštelio spyruoklė fiksuotų jį lyno fiksavimo padėtimi; netrukų visų kumštelio dantių ir jie būtų be jokių nusidėvėjimo žymių; skriemulys laisvai sukūsi į abi puses. **Kiekvieno naudojimo metu:** visada patikrinkite, ar virvė tinkamai įdėta įrenginio viduje; prietaisas ir virvė neturi atsiremti į pjovimo briaunas ir abrazyvines medžiagas arba liestis su jais (pav. 16.6 - 16.8); užtikrinant, kad virvė visada būtų įtempta, kad išvengtumėte galimo kritimo; venkite, kad tarp ankerio ir diržo priedo nebūtų laisvų lynų.

7) NAUDOJIMO INSTRUKCIJOS.

Šis prietaisas gali būti naudojamas keliais režimais: 1) Kilimo įtaisas (pav. 5÷7); 2) Skriemulys (pav. 8); 3) Virvės apkaba / skriemulys (pav. 9); 4) Pažangos fiksavimo tempimo skriemulys (pav. 10÷14).

7.1 - **Įspėjimai.** 1) Vartotojo saugumui labai svarbu, kad prietaisas arba tvirtinimo taškas visada būtų tinkamai išdėstyti, o darbas būtų atliktas taip, kad būtų sumažinta kritimo rizika ir kritimo aukštis. 2) Naudokite tik nurodytus įrenginio tvirtinimo būdus.

8) KILIMO REŽIMAS.

Šis režimas leidžia pakilti lynu pagal EN 567 / EN 12841-B (pvz., pakilimas lynu atliekant prieigos prie lyno darbus - 7 pav.).

8.1 - **Montavimas Spauskite** atleidimo mygtuką ir sukite svyruojančią šoninę plokštę, kaip parodyta (pav. 5.1÷5.2 / 5.8÷5.9). Viena ranka laikykite virvę šiek tiek įtemptą ir, kol tai daroma, kita ranka padėkite prietaisą už virvės teisinga kryptimi (5.3 pav.). Traukite įrenginį palei virvę, kol virvė liečiasi su fiksavimo kumšteliu, kad jis atsidadytų (pav. 5.4), kad leistų virvei tinkamai priglusti prie įrenginio (pav. 5.5) Alternatyviai, kumštelis gali atsiversti, naudojant nykštį, prieš įveriant virvę į įrenginio vidų (pav. 5.10÷5.11). Atsukite svyruojančią šoninę plokštę atgal į pradinę padėtį, kaip parodyta, kol pasigirs „spragtelėjimas“ - nurodantis, kad buvo pilnai uždaryta (pav. 5.6-5.12-16.10). Pritvirtinkite suderinamą jungtį tam skirtoje angoje (5.7-5.13 pav.). Galiausiai, atlikite prietaiso funkcinį bandymą, kad įsitikintumėte, ar jis gerai veikia ir teisinga lyno surinkimo kryptis (5.14÷5.15 pav.). **Dėmesio!** Norėdami pašalinti virvę, atverkite svyruojančią šoninę plokštę ir naudodamiesi nykščiu, sukite kumštelį, kol virvė išeis. Alternatyviai, atverkite svyruojančią šoninę plokštę ir šiek tiek prilaidykite virvę įtemptą, pastumkite ir palenkite įrenginį, kad kumštelis atsivertų ir virvė būtų išjudinta.

8.2 - **Naudojimas.** Prietaisas gali laisvai judėti aukštyn ir užsikisus ta padėtimi, ant kurio sumontuotas (6.1 pav.). Būkite atsargūs artėdami prie ankerių ir (arba) tarpinių ankerių. Jokiomis aplinkybėmis prietaisas neturėtų būti naudojamas atvejais, kai potencialus kritimo koeficientas yra didesnis nei 1 (16.2 pav.), t. y. vartotojas visada turi būti žemiau prietaiso ir (arba) tvirtinimo taško (16.1 pav.). **Dėmesio!** leli kritimo koeficientas didesnis nei 1, lynas gali nutrūkti. **Dėmesio!** Kylant vertikaliai virve, prietaisas turi būti naudojamas kartu su kitu lyno suspaudimo įtaisu, pritvirtintu prie diržų.

8.3 - **Atleidimas.** Prietaisas gali būti perkeliamas išilgai linijos priešinga kryptimi: 1) Visiškai iškraukite įrenginį; 2) Atleiskite nuo fiksavimo kumštelį, patraukdami kumštelio atidarymo laidą paveikslėlyje (pav. 6.3) parodyta kryptimi (pav. 6.2); 3) Paleiskite įrenginį linija, kol traukiate kumštelio atidarymo laidą, kaip parodyta (pav. 6.2); 4) Galiausiai, paleiskite laidą ir nustatykite įrenginiui apkvrovą. **Dėmesio!** Neatlikite šių manevrų, kai įrenginys pakrautas (pav. 6.3).

8.4 - **EN 12841-B įspėjimai.** 1) Pagrindinė B tipo lynų reguliavimo įtaisų funkcija yra judėjimas aukštyn darbo linija; dėl šios priežasties būtina, kad jie visada būtų naudojami kartu su A tipo lyno reguliavimo įtaisu, prijungtu prie nepriklausomos saugos linijos. 2) Virvės reguliavimo įrenginiai netinkami naudoti nukritimo apsaugos sistemą. 3) Kai reguliuojamas ankerio linija apkraunama visu vartotojo svoriu, ji tampa darbine linija: norint užtikrinti optimalų vartotojo saugumą, būtina naudoti ir apsauginį lyną. 4) Galima naudoti tik EN 795 standartą atitinkančius tvirtinimo taškus (minimalus stiprumas 12 kN arba 18 kN nemetaliniams ankeriams), kurie neturi aštrių briaunų. 5) Venkite bet kokios perkrovos ar dinaminės įrenginio apkrovos, nes taip galima pažeisti ankerio liniją. 6) Ankerio linijos techninės charakteristikos gali labai skirtis dėl nešvarumų, drėgmės, ledo, pakartotinio naudojimo tame pačiame intervale: saugokitės, nes šie būklės pokyčiai gali turėti įtakos linijos vientisumui ir įrenginio fiksavimo ant virvės veikimui. 7) Nėra ankerio lyno pasvyrimo apribojimų. Nepaisant to, su tvirtinimo tašku rekomenduojama dirbti kiek įmanoma vertikaliai, kad būtų apribota švytuoklės poveikio rizika. 8) Įvairių tipų ankerio linijos gali turėti įtakos prietaiso charakteristikoms ir saugiam veikimui. 9) Darbinės apkrovos riba: 100 kg.

9) SKRIEMULIO REŽIMAS.

Šis režimas leidžia kelti ar perduoti krovinį pagal EN 12278 standartą. **Dėmesio!** Įtemptų aukštos įtampos linijoms / Tirolio traversų naudojimui netaikomi EN 12278 nei EN 17109 standartų (pav. 8.5): tokiais atvejais patikrinkite įrangos ir linijos sąrangos suderinamumą, atlikdami reikiamus testus (pvz.: įtempimas, nuolydis, atstumas tarp ankerių ir t. t.).

9.1 - **Montavimas.** Spauskite atleidimo mygtuką ir sukite svyruojančią šoninę plokštę. Sumontuokite virvę ant skriemulio, kaip parodyta (pav. 8.1) Atsukite svyruojančią šoninę plokštę atgal į pradinę padėtį, kaip parodyta, kol pasigirs „spragtelėjimas“ - nurodantis, kad buvo pilnai uždaryta (pav. 13.6). Pritvirtinkite suderinamą jungtį tam skirtoje angoje (pav. 8.3).

9.2 - Našumas (pav. 8).

Teoriškai galia (F), reikalinga svariui (P) kelti yra lygi pačiam svariui (F = P). Realiam pasauliame, iš kitos pusės, egzistuoja trintys ir būtina F jėga yra faktiškai didesnė. $F = 1.1P$ (pvz.: įtempimo naudojimas); $F = 2P$ (pavz.: naudojant jungtį).

9.3 - **Įspėjimai.** Ankerio taško ir kitų sistemos elementų įtempimas gali smarkiai padidėti dėl dinaminio apkrovos judesių manevruojant: patikrinkite bendrąjį sistemos atsparumą.

10) VIRVĖS APKABOS / SKRIEMULIO REŽIMAS.

Šis režimas teikia dvi skirtingas naudojimo konfigūracijas, kuriomis įrenginys nustatytas fiksuota padėtimi linijoje ir ji leidžia naudoti skriemulį tempimo sistemai sukurti. Montuodami vadovaukitės atitinkamais brėžiniais (9.1-9.3 pav.) ir laikykitės ankstesnėse pastraipose pateiktų įrenginio atidarymo / uždarymo instrukcijų.

10.1 - **Kilimo konfigūracija.** Įranga, naudojama kartu su savaiminio stabdymo nuleidėju, leidžia vartotojui nuleisti virvę, sukiant keltuvą, kuris gali sumažinti pastangas būtinai vartotojui virvei nuleisti (pav. 9.2).

10.2 **Tempimo konfigūracija: pagalbinė ar paprasta tempimo sistemos.** Įranga, naudojama kartu su tvirtinimo / nuleidimo ar savaiminio stabdymo nuleidėju, leidžia tempti asmenį (pav. 9.4) dėl mechaninio pranašumo, kuris gaunamas dėl pakrovos / asmens. Šis manevras sumažina būtiną pastangą padedant sunkumus patiriančiam asmeniui. Įranga gali būti naudojama gelbėjimo sistemoms su-

kurti, suteikiant didesnį mechaninį pranašumą sunkesnių apkrovų atveju. **Dėmesio!** Rūpestingai įvertinkite linijos ir trintį jėgą gelbėjimo operacijų metu; maksimali įrenginio apkrova. 4 kN (Fig.9.4). **Dėmesio!** Būtina vengti naudoti darbinę liniją skersmeniu, dėl kurio kamštelis nustatomas atvira padėtimi, taip sukelsite trukdžius tarp pačio kamštelio ir į skriemulį įvertos virvės (pav. 9.5)

11) PAŽANGOS-FIKSAVIMO TEMPIMO SKRIEMUOLIO REŽIMAS

Šis režimas teikia dvi skirtingas naudojimo konfigūracijas, kai virvė gali laisvai judėti per įrenginį viena kryptimi, o užblokuojama priešinga. Montuodami vadovaukitės atitinkamais brėžiniais (10.4-12.1 pav.) ir laikykitės ankstesnėse pastraipose pateiktų įrenginio atidarymo / uždarymo instrukcijų. **Dėmesio!** Kilimo konfigūracijos atveju, įrenginys buvo išbandytas naudoti su virvėmis, kurių $\varnothing \leq 11$ mm.

11.1 - Tempimo konfigūracija. Įranga leidžiama tiesiogiai kelti krovinį (10.6 pav.). **Dėmesio!** Šis gaminyje nėra EN 15151 nusileidimo įtaisai ir neturėtų būti naudojamas žmonėms nuleisti. Jei reikia, taip pat galima atleisti ir nuleisti krovinį, ar lengvą (11.1 pav.) ar sunkų (pav. 11.2), įterpdami papildomą jungtį. Abiem atvejais, prieš pradėdami manevrą, būtina atleisti kamštelį nuo krovinio. 1) Patraukite laisvą virvę ir šiek tiek pakelkite krovinį; 2) Palaikykite krovinį reikiama padėtimi; 3) Viena ranka patraukite kamštelio atidarymo laidą, o kita lėtai nuleiskite krovinį. **Dėmesio!** Nuleisdami krovinį, būtina visada laikyti viena ranka virvės kraštą, kad ji neužsikabintų už krovinio (11.3 pav.). **Dėmesio!** Jei reikia, galima priišiti trinties elementą, kad būtų valdomas nusileidimo greitis.

11.2 - Kilimo konfigūracija. Įranga leidžia traukti (pav. 13.3) ar nuosavam asmeniui gelbėjimui (pav. 13.1), pvz.: įkritus į plyšį. Įranga taip pat gali būti naudojama sukurti tempimo sistemą (pav. 14).

12) SIMBOLIAI.

Vadovaukitės bendrose instrukcijose nurodytais sutartiniais ženklais (16 skirsnis): F1; F2; F3; F7; F9.

13) ATSARGINĖS DALYS.

Šis gaminyje suderinamas tik su toliau išvardytais atsarginėmis dalimis ir konkrečiais priedais: kamštelio atidarymo laidas (Mod. laidas). **Dėmesio!** Šis atsarginė dalis savaime nelaikoma ASP. Norėdami pakeisti, vadovaukitės šia procedūra, kaip parodyta (pav. 17): prieš naudodamiesi įranga, įsitinkite, kad virvė būtų tinkamai sumontuota.

Инструкциите за употреба за това устройство се състоят от общи и специфични инструкции, като преди употребата, трябва да се прочетат внимателно и да се разберат. **Внимание!** Тази брошура показва само специфичните инструкции.

СПЕЦИФИЧНИ ИНСТРУКЦИИ CRIC.

Този документ съдържа информацията, необходима за правилното използване на следния/те продукт/и: мултифункционална скоба за въже с интегрирана макара за катерене, работа с въжен достъп и спасяване.

1) ОБЛАСТ НА ПРИЛОЖЕНИЕ.

EN 12841:2006-B - Система за въжен достъп / Устройство за регулиране на въже тип В / устройство за изкачване по въже. EN 567:2013 - Оборудване за алпинизъм: скоби за въже. EN 12278:2007 - Оборудване за алпинизъм / макари. Този продукт е лично предпазно средство (ЛПРС). Той отговаря на Регламент (ЕС) 2016/425. **Внимание!** Според стандарт EN 12841 за този продукт трябва да се спазват указанията в стандарт EN 365 (общи инструкции / раздел 2.5). **Внимание!** Според стандарт EN 12841 задължително да се прави периодична обстойна проверка на този продукт (обща инструкция / параграф 8). **Опасност от смърт!** Този продукт не е устройство за спиране на падане (EN 353-2 / EN 12841-A) и не може да се използва за само-обезопасяване при катерене.

1.1 - Предназначение. Това устройство е предназначено за предотвратяване на падания от височина EN 567 / EN 12841-B / EN 12278.

2) НОТИФИЦИРАНИ СТРУКТУРИ.

Вижте легендата в общите инструкции (параграф 9 / таблица D) M6; N1.

3) НОМЕНКЛАТУРА (фиг.3).

A) Фиксирана странична пластина. B) Люлееща се странична пластина. C) Заклучващ нит. D) Освобождаващ бутон. E) Отвор за свързване. F) Шнур за отваряне на палеца. G) Ролка с канал. H) Предпазител за освобождаващ бутон.

3.1 - Основни материали. Вижте легендата в общите инструкции (параграф 2.4) 1; 3; 7.

4) МАРКИРОВКА.

Номера/букви без обяснения: вижте легендата в общите инструкции (параграф 5)

4.1 - Общи (фиг. 4). Обозначения: 1; 4; 6; 7; 8; 10; 11; 12; 15; 19; 30) Типове и диаметри на съвместими въжета; 31) Посока на отвора; 32) Пиктограма, показваща максималното натоварване в kN, в режим с макара; 33) Пиктограма, показваща, че устройството включва макари, монтирани върху сачмени лагери.

4.2 - Трасируемост (фиг.4). Обозначения: T1; T3; T8; T9.

5) СЪВМЕСТИМОСТ.

Устройството може да бъде използвано само в комбинация с оборудване, маркирано със CE.

5.1 - Сбруи. Този продукт е съвместим с работни сбруи (EN 813, EN 361), когато се използва в съответствие с EN 12841 и със сбруи за катерене (EN 12277), когато се използва в съответствие с EN 567 и EN 12278.

5.2 - Въжета / допълнителни шнурове. В зависимост от съответното законодателство, оборудването може да се използва само с въжета и/или допълнителни шнурове, изброени в таблицата (фиг. 2): Полустатични kernmantle (сърцевина + обвивка) въжета EN 1891, динамични въжета EN 892, допълнителни шнурове EN 564. За сертифицирането според стандарт EN 12841 са използвани следните въжета: Patron 10 и Patron 12 (Teufelberger). **Внимание!** Не използвайте върху телени въжета или плетени въжета. **Внимание!** Съгласно EN 12841-B, устройството може да бъде свързано с точката за прикрепяне EN 813 на сбруята, използвайки ремък EN 354 и съвместими конектори EN 362 (фиг. 7): максимална обща дължина = 1 м.

5.3 - Конектор. Използвайте само конектор EN 362 (задължително се използва съгласно EN 12841) или конектор EN 12275, снабден със затваряща муфа в отвора за свързване и с максимална дължина 110 mm. **Внимание!** Уверете се, че използваният конектор позволява устройството да работи в линия (фиг. 16.3), без да възпрепятства правилното му позициониране (фиг. 16.4).

6) ПРОВЕРКИ.

Освен проверките, изброени по-долу, трябва да се придържате и към общите инструкции (параграф 3). Преди всяко използване, се уверете, че: палецът се върти свободно, без да се приклепва и пружината на палеца го закопчава в застопоряващата позиция на въжето; всички зъбци на палеца са налице и без признаци на износване; макарата се върти свободно във всички посоки. При всяка употреба: винаги проверявайте правилното поставяне на въжето вътре в устройството; ролката и въжето не трябва да се облягат или да се допират до остри ръбове и абразивни материали (фиг. 16.6-16.8); да се гарантира, че въжето винаги е в напрежение, за да се избегнат възможни падания; избягвайте затягането на въжето между съединителя и приставката на седалката.

7) ИНСТРУКЦИИ ЗА УПОТРЕБА.

Това устройство може да се използва в няколко режима: 1) Устройство за изкачване (фиг. 5÷7); 2) Макара (фиг. 8); 3) Скоба/макара за въже (фиг. 9); 4) Спираща напредъка теглеца макара (фиг. 10÷14).

7.1 - Предупреждения. 1) За безопасността на потребителите е важно устройството или точката на закрепване винаги да се позиционират правилно и работата да се извършва по такъв начин, че да се сведе до минимум рискът от падане и височината на падане. 2) Не използвайте методи за свързване на устройството, различни от посочените.

8) РЕЖИМ ИЗКАЧВАНЕ.

Този режим позволява изкачване по въжето в съответствие с EN 567 / EN 12841-B (напр. изкачване с въже при работа с въжен достъп - фиг. 7).

8.1 - Инсталиране. Натиснете бутона за освобождаване и завъртете люлеещата се пластина, както е показано (фиг. 5.1÷5.2/5.8÷5.9). Задръжте въжето леко опънато с едната ръка и докато държите, с другата ръка поставете устройството зад въжето (фиг. 5.3). Избутайте устройството по въжето, като запазвате контакт с блокиращия палец, за да го отворите (фиг. 5.4), за да позволите на въжето да се намести правилно в устройството (фиг. 5.5). Също така, палецът може да се отвори с палец, преди да вкарате въжето в устройството (фиг. 5.10÷5.11). Завъртете обратно до началната позиция страничната люлееща се пластина, както е показано, докато се чуе щракване, показващо че е напълно затворена (фиг. 5.6-5.12-16.10). Закрепете съвместим конектор в предназначения за това отвор за свързване (фиг. 5.7-5.13). Накрая направете функционален тест на устройството, за да се уверите в доброто му функциониране и правилната посока на монтиране на въжето (фиг. 5.14÷5.15) **Внимание!** За да махнете въжето, отворете с палец люлеещата се странична пластина, завъртете палеца така, че въжето да може да излезе. Можете също да отворите люлеещата се странична пластина и, докато държите въжето леко опънато, да натиснете и наклоните устройството, за да се отвори палеца и въжето да излезе от мястото си.

8.2 - Използване. Устройството може да се движи свободно нагоре и ще се спре в позицията, върху която е поставено (фиг. 6..1) Бъдете внимателни, когато приближавате точките на закрепване и / или междинните опорни точки. При никакви обстоятелства устройството не трябва да се използва в ситуации с потенциален фактор на падане по-висок от 1 (фиг.16.2), т.е. използващият го трябва през цялото време да е под устройството и/или точката на закрепване (фиг. 16.1). **Внимание!** Фактор на падане, по-висок от 1, може да доведе до скъсване на въжето. **Внимание!** При изкачване по вертикално въже, устройството трябва да се използва в комбинация с друг самохват за въже, закрепен към сбруята.

8.3 - Освобождаване. Устройството може да се премества по въжето в посока, обратна на посоката на използването му: 1) Разтоварете устройството напълно; 2) Освободете блокиращия палец от въжето, като дръпнете отварящия палеца ремък в показаната на фигурата посока (фиг. 6.2); 3) Плъзнете устройството по въжето, докато дръпате отварящия палеца ремък, както е показано (фиг. 6.2); 4) Накрая освободете ремъка и отново натоварете устройството. **Внимание!** Не извършвайте тези маневри, когато устройството е натоварено (фиг. 6.3).

8.4 - Предупреждения EN 12841-B. 1) Основната функция на устройствата тип-В за регулиране на въжета е изкачването по работната линия; важно е те винаги да се използват заедно с устройство тип-А за регулиране на въжета, свързано към независима осигурително въже. 2) Устройствата за регулиране на въжета не са подходящи за използване в система за спиране на падането. 3) Когато регулируемото въже за закрепване е натоварено с цялата тежест на използващия го, то се превръща в работно въже и затова е нужно да се използва също и обезопасително въже за оптималната безопасност на използващия го. 4) Могат да се използват само точки за закрепване, които отговарят на стандарта EN 795 (минимална якост 12 kN или 18 kN за неметални анкери), които нямат остри ръбове. 5) Избягвайте всяко претоварване или динамично товарене на устройството, защото това може да повреди въжето за закрепване. 6) Техническите характеристики на въжето за закрепване могат да се различават значително поради мръсотия, влага, лед, както и многократното използване на един и същ участък: внимавайте, защото тези промени в състоянието могат да повлияят на целостта на въжето и застопоряващата възможност на устройството върху въжето. 7) Няма ограничения за наклона на въжето за закрепване. Въпреки това е препоръчително с точката на закрепване да се работи възможно най-вертикално, за да се ограничи риска от ефекта на махалото. 8) Различните видове въжета за закрепване могат да засегнат характеристиките и безопасната работа на устройството. 9) Ограничение на работния товар: 100 kg.

9) РЕЖИМ МАКАРА

Този режим позволява вдигането или преместването на товар в съответствие със стандарт EN 12278. **Внимание!** Използването на опънати високо въжета/тиролски траверси не се покрива от стандарти EN 12278 и EN 17109 (фиг. 8.5): в случай на такова използване, проверете съвместимостта на оборудването с изградената линия, като направите необходимите тестове (напр. опъване, накланяне, разстояние между анкерите и др.).

9.1 - Монтиране. Натиснете бутона за освобождаване и завъртете люлеещата се странична пластина. Монтирайте въжето върху ролката, както е показано (фиг. 8.1). Завъртете обратно до началната позиция страничната люлееща се пластина, както е показано, докато се чуе щракване, показващо че е напълно затворена (фиг.8.2). Закрепете съвместим конектор през предназначения за това отвор за свързване (фиг. 8.3).

9.2 - Ефективност (фиг. 8). Теоретично, силата (F), необходима за вдигането на една тежест (P), е равна на самата тежест ($F = P$). От друга страна, в реалния свят съществува триене и необходимата сила F всъщност е по-голяма: $F=1,1P$ (пример с използване на Crіc); $F = 2P$ (пример с използване на конектор).

9.3 - Предупреждения. Натискът върху точката на закрепване и върху другите елементи на системата може да се увеличи значително заради динамичните движения на товара по време на маневрата: уверете се в цялостната устойчивост на системата.

10) РЕЖИМ САМОХВАТ/МАКАРА ЗА ВЪЖЕ

Този режим предлага две различни конфигурации на използване, в които устройството е във фиксирана позиция върху линията и позволява при използването на макарата да се създаде система за теглене. За инсталирането, следвайте съответните чертежи (фиг. 9.1-9.3), като се придържате към инструкциите, дадени в предните параграфи за отварянето/затварянето на устройството.

10.1 - Конфигурация за изкачване. Оборудването, използвано в комбинация с автоматично блокиращ десандьор, позволява на използващия го да се изкачи по въже, създавайки подежник, който може да намали необходимото усилие за изкачването по въжето (фиг. 9.2).

10.2 - Конфигурация за теглене: помощни или обикновени системи за теглене. Оборудването, използвано в комбинация с устройство за осигуряване/рапел или автоматично блокиращ десандьор, позволява изтеглянето на човек (фиг. 9.4) благодарение на механичното предимство, получено по отношение на товара/човека. Тази маневра намалява усилията, необходимо за оказване на помощ на лицето в затруднение. Оборудването може да се използва за създаване на спасителни системи с по-голямо механично предимство при по-големи натоварвания. **Внимание!** Внимателно оценете здравината на линията и степента на триене по време на спасителни операции: максимално натоварване на устройството: 4 kN (фиг. 9.4). **Внимание!** В никакъв случай не използвайте работна линия с диаметър, който задържа палеца в отворено положение, като по този начин причинява намеса между самия палец и въжето, поставено върху макарата (фиг. 9.5).

11) РЕЖИМ СПИРАЩА НАПРЕДЪКА ТЕГЛЕЩА МАКАРА.

Този режим предлага две различни за използване конфигурации, в които въжето се движи свободно през устройството в едната посока и е блокирано в другата. За инсталирането, следвайте съответните чертежи (фиг. 10.4-12.1), като се придържате към инструкциите, дадени в предните параграфи за отварянето/затварянето на устройството. **Внимание!** В конфигурацията за изкачване, устройството е тествано за употреба с въжета $\varnothing < 11$ mm.

11.1 - Конфигурация за изтегляне. Оборудването позволява директното вдигане на товар (фиг. 10.6). **Внимание!** Този продукт не е устройство EN 15151 и не трябва да се използва за осигуряването на човек. Ако е необходимо, възможно е също да освободите и спуснете товара, лек (фиг. 11.1) или тежък (фиг. 11.1), като поставите допълнителен конектор. В двата случая, преди да продължите с маневрата, е необходимо да освободите палеца от товара: 1) Издърпайте свободното въже и вдигнете леко товара; 2) Задръжте товара в позиция; 3) С едната ръка издърпайте шнур, отварящ палеца, а с другата ръка бавно спуснете товара. **Внимание!** Докато спускате товара, е нужно да държите с едната ръка страната на въжето, която не е свързана с товара, през цялото време (фиг. 11.3). **Внимание!** Ако е нужно, може да направите протриващ възел, за да контролирате скоростта на спускането.

11.2 - Конфигурация за изкачване. Оборудването позволява изтеглянето (фиг. 13.3) или самоспасяването на човек (фиг. 13.1), например при падане в дълбока пукнатина в ледник. Оборудването може също да се използва за създаването на системи за изтегляне (фиг. 14).

12) СИМВОЛИ.

Вижте легендата в общите инструкции (параграф 16) F1; F2; F3; F7; F9.

13) РЕЗЕРВНИ ЧАСТИ

Този продукт е съвместим само с резервните части и специфични аксесоари, изброени по-долу: отварящ палеца шнур (мод. шнур Crіc). **Внимание!** Тази резервна част сама по себе си не представлява ЛПС. За да я замените, следвайте процедурата, както е показано (фиг. 17): преди използването на оборудването, се уверете, че шнурът е поставен правилно.

Priručnik s uputama za ovu napravu sastoji se od općih i posebnih uputa, a prije upotrebe treba ih pažljivo i s razumijevanjem pročitati. **Pažnja!** Ovaj dokument sadrži samo posebne upute.

SPECIFIČNE UPUTE ZA CRIC.

Ova obavijest sadrži informacije potrebne za ispravnu uporabu sljedećeg/ih proizvoda: višefunkcijska hvataljka za užu s integriranim kolotutom za planinarenje, radovima s pristupom užetom i spašavanje.

1) PODRUČJE PRIMJENE.

EN 12841:2006-B - Sustav za industrijski alpinizam / naprava za podešavanje užeta tipa B / penjalica radnom linijom. EN 567: 2013 - Planinarska oprema: stezaljke za užu. EN 12278: 200Z - Planinarska oprema: koloturi. Ovaj proizvod je osobno zaštitno sredstvo (OZS). Uskladen je s Propisom (EU) 2016/425. **Pažnja!** Prema standardu EN 12841, za ovaj proizvod se moraju poštivati oznake standarda EN 365 (opće upute / stavak 2.5). **Pažnja!** Prema normi EN 12841 za ovaj proizvod je obvezna periodična temeljita provjera (opće upute / stavak 8). **Opasnost od smrti!** Ovaj proizvod nije uređaj za zaustavljanje pada (EN 353-2 / EN 12841-A) i ne može se koristiti za samoosiguranje tijekom penjanja.

1.1 - Namjena. Uređaj je projektiran za sprječavanje pada s visine (EN 567 / EN 12841-B / EN 12278).

2) NADLEŽNA TIJELA.

Pogledajte legendu u općim uputama (poglavlje 9 / tablica D). M6; N1.

3) NOMENKLATURA (slika 3).

A) Fiksna bočna pločica. B) Zakretna bočna pločica. C) Ekscentar za blokiranje (friend). D) Gumb za otpuštanje. E) Otvor za spajanje. F) Uzica za otvaranje ekscentra. G) Koloturnik. H) Štitnik gumba za oslobađanje.

3.1 - Osnovni materijali. Pogledajte legendu u općim uputama (poglavlje 2.4): 1; 3; 7.

4) OZNAKA

Brojevi/slova bez naslova: Pogledajte legendu u općim uputama (poglavlje 5).

4.1 - Općenito (slika 4). Oznake: 1; 4; 6; 7; 8; 10; 11; 12; 15; 19; 30) Vrste i promjeri kompatibilnih užadi; 31) Smjer otvaranja; 32) Piktogram koji pokazuje da naprava uključuje koloture postavljene na kuglične ležajeve.

4.2 - Sljedivost (slika 4). Oznake: T1; T3; T8; T9.

5) KOMPATIBILNOST.

Ovaj proizvod smije se koristiti isključivo u kombinaciji s opremom koja ima CE oznaku.

5.1 - Penjački pojasevi. Ovaj proizvod kompatibilan je s radnim penjačkim pojasevima (EN 813, EN 361) kada se koriste u skladu s EN 12841 i s planinarskim pojasevima (EN 12277) kada se koriste u skladu s EN 567 i EN 12278.

5.2 - Užad / pomoćne uzice. Ovisno o relevantnom zakonodavstvu, oprema se može koristiti samo s užadima i/ili pomoćnim uzicama navedenima u tablici (slika 2): EN 1891 polustatička užad s jezgrom (jezgra + plašt), EN 892 dinamička užad, EN 564 pomoćne uzice. Za certifikaciju normom EN 12841 korištena je sljedeća užad: Patron 10 i Patron 12 (Teufelberger). **Pažnja!** Ne koristite na žičanoj užadi ili pletenoj užadi. **Pažnja!** U skladu s EN 12841-B, uređaj se može spojiti na EN 813 točku pričvršćivanja penjačkog pojasa pomoću EN 354 uzice i kompatibilnih EN 362 konektora (slika 7): maksimalna ukupna duljina = 1 m.

5.3 - Sponka. Koristite samo EN 362 sponku (obavezno za uporabu u skladu s EN 12841) ili EN 12275 sponku opremljenu zatvaračem u otvoru za spajanje i maksimalne duljine 110 mm. **Pažnja!** Provjerite omogućuje li korištena sponka uređaju da radi u liniji (slika 16.3) bez ometanja njegovog ispravnog pozicioniranja (slika 16.4).

6) KONTROLE.

Osim dolje navedenih provjera, pridržavajte se svega navedenoga u općim uputama (poglavlje 3). Prije svake upotrebe provjerite: da se ekscentar okreće slobodno, bez zaglavljivanja, a opruga ekscentra škljocne u položaju zaključavanja užeta; svi zubi ekscentra su prisutni i bez ikakvih znakova istrošenosti; kolotur se slobodno okreće u oba smjera. Tijekom svakog korištenja: uvijek provjerite da je užu na ispravan način postavljeno unutar naprave; naprava i užu ne smiju se naslanjati na ili doći u kontakt s oštrim rubovima i abrazivnim materijalima (slika 16.6 - 16.8); provjerite da je užu uvijek napeto da bi se izbjegli mogući slobodni padovi; izbjegavajte labavo užu između sidra i priključka na penjačkom pojasu.

7) UPUTE ZA UPORABU.

Ova naprava može se koristiti na nekoliko načina: 1) Penjalica (ascender) (slika 5 - 7); 2) Koloturnik (slika 8); 3) Stezaljka/kolotur za užu (slika 9); 4) Napredovanje - blokiranje kolotura za vuču (slika 10 - 14).

7.1 - Upozorenja. 1) Radi sigurnosti korisnika nužno je da su uređaj ili sidrišne točke uvijek ispravno postavljene i da se rad provodi na takav način da se minimizira opasnost od padova i visina pada. 2) Nemojte koristiti načine spajanja uređaja osim onih koji su navedeni.

8) NAČIN ZA USPINJANJE (ASCENDER).

Ovaj način rada omogućuje penjanje po užetu u skladu s EN 567 / EN 12841-B (npr. uspinjanje po užetu u radovima s pristupom užetom - slika 7).

8.1 - Montaža. Pritisnite gumb za otpuštanje i okrenite zakretnu bočnu pločicu

kao što je prikazano (slika 5.1 - 5.2 / 5.8 - 5.9). Jednom rukom držite užu lagano zategnuto, a pritom drugom rukom postavite napravu iza užeta (slika 5.3). Gurnite napravu duž užeta držeći užu u kontaktu s ekscentrom za zaključavanje kako biste ga otvorili (slika 5.4) te da biste omogućili da užu pravilno sjedne unutar naprave (slika 5.5). Alternativno, ekscentar se može otvoriti palcem prije umetanja užeta u napravu (slika 5.10 - 5.11). Okrenite zakretnu bočnu pločicu natrag u početni položaj, kao što je prikazano, sve dok se ne čuje „klik“ - što znači daje potpuno zatvoreno (slika 5.6 - 5.12 - 16.10). Pričvrstite kompatibilnu sponku u namjenski otvor za spajanje (slika 5.7 - 5.13). Na kraju, izvršite funkcionalni test naprave kako biste provjerili dobro funkcioniranje i pravilan smjer sastavljanja užeta (slika 5.14 - 5.15). **Pažnja!** Kako biste uklonili užu, otvorite zakretnu bočnu pločicu i palcem zakrenite ekscentar tako da užu izade. Alternativno, otvorite zakretnu bočnu pločicu i, dok držite užu lagano zategnutim, gurnite i nagnite napravu tako da se ekscentar otvori i užu izade sa svog mjesta.

8.2 - Upotreba. Naprava se može slobodno kretati prema gore i zaključat će se u položaju na kojem je postavljena (slika 6.1). Budite oprezni kada se približavate sidrištima i/ili srednjim sidrištima. Naprava se ni u kojim okolnostima ne smije koristiti u situacijama s mogućim faktorom pada većim od 1 (slika 16.2), tj. korisnik mora - u svakom trenutku - biti smješten ispod naprave i/ili točke sidrišta (slika 16.1). **Pažnja!** Pad s faktorom pada većim od 1 može izazvati pucanje užeta. **Pažnja!** Prilikom penjanja po okomitom užetu uređaj se mora koristiti u kombinaciji s drugom hvataljkom za užu povezanom s penjačkim pojansom.

8.3 - Otpuštanje. Naprava se može pomakati po liniji u suprotnom smjeru u odnosu na smjer korištenja: 1) Potpuno rasteretite uređaj; 2) Otkočite ekscentar za blokiranje od užeta povlačenjem uzice za otvaranje ekscentra u smjeru prikazanom na slici (slika 6.2); 3) Klizite napravu duž linije dok povlačite uzicu za otvaranje ekscentra kao što je prikazano (slika 6.2); 4) Na kraju pustite traku i vratite napravu pod opterećenje. **Pažnja!** Nemojte provoditi ove postupke dok je uređaj pod opterećenjem (slika 6.3).

8.4 - Upozorenja vezana uz EN 12841-B. 1) Primarna funkcija naprave za podešavanje užeta tipa B je napredovanje uz glavnu liniju; iz tog razloga, bitno je da se uvijek koriste zajedno s uređajem za podešavanje užeta tipa A spojenim na neovisnu sigurnosnu liniju. 2) Naprave za podešavanje užeta nisu prikladni za uporabu u svrhe zaustavljanja pada. 3) Kada je podesiva sidrena linija opterećena cijelom težinom korisnika, ona postaje glavna linija: kako bi se osigurala optimalna sigurnost korisnika potrebno je stoga koristiti i dodatnu sigurnosnu liniju. 4) Mogu se koristiti samo sidrišne točke koje su uskladene s normom EN 795 (minimalna snaga od 12 kN ili 18 kN za nemetalna sidrišta) koje nemaju oštre rubove. 5) Izbjegavajte bilo kakvo preopterećenje ili dinamičko opterećenje na napravi jer to može oštetiti sidrenu liniju. 6) Tehničke performanse sidrene linije mogu se značajno razlikovati zbog prljavštine, vlage, uzastopnih spuštanja istim dijelom linije: uzмите u obzir da ti različiti uvjeti mogu utjecati na integritet linije i učinkovitost blokiranja naprave na užetu. 7) Nema ograničenja u pogledu nagiba sidrenog užeta. Unatoč tome, preporučuje se raditi što je moguće okomiti se sa sidrišnom točkom, kako bi se ograničio rizik od efekta njihala. 8) Različiti tipovi sidrenih linija mogu utjecati na značajke i siguran rad naprave. 9) Ograničenje radnog opterećenja: 100 kg.

9) NAČIN KOLOTURA.

Ovaj način rada omogućuje podizanje ili prijenos tereta u skladu s normom EN 12278. **Pažnja!** Korištenje na napetim usponima (highlines) / tirolskim traverzama nije obuhvaćeno normama EN 12278 ni EN 17109 (slika 8.5): u slučaju takve uporabe provjerite kompatibilnost opreme s postavom užeta provođenjem potrebnih testova (kao npr. napetost, nagib, udaljenost između sidrišta itd.).

9.1 - Montaža. Pritisnite gumb za otpuštanje i okrenite zakretnu bočnu pločicu. Postavite užu na koloturnik kao što je prikazano (slika 8.1). Okrenite zakretnu bočnu pločicu natrag u početni položaj, kao što je prikazano, sve dok se ne čuje „klik“ - koji pokazuje da je potpuno zatvorena - (slika 8.2). Pričvrstite kompatibilnu sponku kroz namjenski otvor za spajanje (slika 8.3).

9.2 - Učinkovitost (slika 8).

Teoretski, sila (F) potrebna za podizanje težine (P) jednaka je samoj težini (F = P). U stvarnom svijetu, s druge strane, postoje trenja i potrebna sila F je zapravo veća: F = 1,1 P (primjer kad se koristi Cric); F = 2 P (primjer kad se koristi sponka).

9.3 - Upozorenja. Naprezanje na sidrišnoj točki i na drugim elementima sustava može se znatno povećati zbog dinamičkih kretanja tereta tijekom manevra: provjerite ukupni otpor sustava.

10) NAČIN STEZALJKE/KOLOTURA ZA UŽE.

Ovaj način rada nudi dvije različite konfiguracije korištenja u kojima je uređaj u fiksnom položaju na užetu i dopušta korištenje kolotura za stvaranje sustava za izvlačenje. Za montažu slijedite odgovarajuće crteže (slika 9.1 - 9.3) dok se pridržavate uputa danih u prethodnim poglavljima za otvaranje/zatvaranje naprave.

10.1 - Konfiguracija za uspinjanje (ascender). Oprema, koja se koristi u kombinaciji sa samokočivom spuštalicom, omogućuje korisniku da se popne po užetu, stvarajući dizalicu koja može smanjiti napor koji je korisniku potreban za uspinjanje po užetu (slika 9.2).

10.2 - Konfiguracija za vuču: pomoćni ili jednostavni sustavi vuče. Oprema, koja se koristi u kombinaciji s uređajem za osiguranje/spuštanje ili samokočivom spuštalicom omogućuje izvlačenje osobe (slika 9.4) zahvaljujući mehaničkoj

prednosti dobivenoj u odnosu na teret/osobu. Ovaj postupak smanjuje napor potreban da se pomogne osobi u poteškoćama. Oprema se može koristiti za stvaranje sustava spašavanja s većom mehaničkom prednošću u slučaju većih opterećenja. **Pažnja!** Pažljivo procijenite čvrstoću linije i količinu trenja tijekom operacija spašavanja: maksimalno opterećenje naprave: 4 kN (slika 9.4). **Pažnja!** Apsolutno izbjegavajte korištenje radne linije s promjerom koji drži ekscentar u otvorenom položaju, uzrokujući na taj način smetnje između samog ekscentra i užeta postavljenog na kolotur (slika 9.5).

11) NAČIN NAPREDOVANJA - BLOKIRANJA KOLOTURA ZA VUČU.

Ovaj način rada nudi dvije različite konfiguracije korištenja u kojima se užo slobodno kreće kroz napravu u jednom smjeru, a blokirano je u suprotnom. Za montažu slijedite odgovarajuće crteže (slika 10.4 - 12.1) dok se pridržavate uputa danih u prethodnim poglavljima za otvaranje/zatvaranje naprave. **Pažnja!** U konfiguraciji za penjanje naprava je ispitana za korištenje s užadima $\varnothing \leq 11$ mm.

11.1 - Konfiguracija za vuču. Oprema omogućuje izravno podizanje tereta (slika 10.6). **Pažnja!** Ovaj proizvod nije EN 15151 uređaj za osiguranje i ne bi se trebao koristiti za osiguranje osoba. Ako je potrebno, također je moguće otpustiti i spustiti teret, bio on lagan (slika 11.1) ili težak (slika 11.2) umetanjem dodatne sponke. U oba slučaja, prije nastavka postupka, potrebno je osloboditi ekscentar od tereta: 1) Povucite slobodno užo i lagano podignite teret; 2) Držite teret u položaju; 3) Jednom rukom povucite uzicu za otvaranje ekscentra, a drugom polako spustite teret. **Pažnja!** Prilikom spuštanja tereta potrebno je cijelo vrijeme jednom rukom držati stranu užeta koja nije povezana s teretom (slika 11.3). **Pažnja!** Ako je potrebno, moguće je vezati tarnu (frikcijsku) kuku za kontrolu brzine spuštanja.

11.2 - Konfiguracija za uspinjanje (ascender). Oprema omogućuje izvlačenje (slika 13.3) ili samospašavanje osobe (slika 13.1), primjerice u slučaju pada u pukotinu. Oprema se također može koristiti za stvaranje sustava za vuču (slika 14).

12) SIMBOLI.

Pogledajte legendu u općim uputama (poglavlje 16): F1; F2; F3; F7; F9.

13) ZAMJENSKI DIJELOVI.

Ovaj proizvod kompatibilan je samo sa zamjenskim dijelovima i priborom navedenima u nastavku: uzica za otvaranje ekscentra (model Cric Cord). **Pažnja!** Ovaj rezervni dio sam po sebi ne predstavlja osobno zaštitno sredstvo (OZS). Da biste ga zamijenili, slijedite postupak, kao što je prikazano (slika 17): prije korištenja opreme, provjerite je li uzica ispravno montirana.